

STIHL

STIHL FS 360 C-M, 410 C-M,
460 C-M, 490 C-M

Handleiding
Notice d'emploi
Gebrauchsanleitung



Table des matières

Indications concernant la présente Notice d'emploi	52	Instructions pour la maintenance et l'entretien	94
Prescriptions de sécurité et techniques de travail	52	Conseils à suivre pour réduire l'usure et éviter les avaries	96
Combinaisons autorisées d'outil de coupe, de capot protecteur, de butée et de harnais	64	Principales pièces	97
Montage du guidon	66	Caractéristiques techniques	98
Réglage du câble de commande des gaz	69	Instructions pour les réparations	101
Montage des dispositifs de sécurité	70	Mise au rebut	101
Montage de l'outil de coupe	71	Déclaration de conformité UE	101
Carburant	76		
Ravitaillement en carburant	77		
Utilisation du harnais double	78		
Équilibrage	79		
Mise en route / arrêt du moteur	79		
Transport de l'appareil	82		
Instructions de service	84		
Filtre à air	85		
M-Tronic	86		
Utilisation en hiver	86		
Bougie	88		
Fonctionnement du moteur	89		
Rangement	90		
Affûtage des outils de coupe métalliques	90		
Entretien de la tête faucheuse	91		
Contrôle et maintenance par l'utilisateur	92		
Contrôle et maintenance par le revendeur spécialisé	93		

Chère cliente, cher client,

nous vous félicitons d'avoir choisi un produit de qualité de la société STIHL.

Ce produit a été fabriqué avec les procédés les plus modernes et les méthodes de surveillance de qualité les plus évoluées. Nous mettons tout en œuvre pour que cette machine vous assure les meilleurs services, de telle sorte que vous puissiez en être parfaitement satisfait.

Pour toute question concernant cette machine, veuillez vous adresser à votre revendeur ou directement à l'importateur de votre pays.



Dr. Nikolas Stihl

STIHL

La présente Notice d'emploi est protégée par des droits d'auteur. Tous droits réservés, en particulier tout droit de copie, de traduction et de traitement avec des systèmes électroniques quelconques.

Indications concernant la présente Notice d'emploi

Pictogrammes

Les pictogrammes appliqués sur la machine sont expliqués dans la présente Notice d'emploi.

Suivant la machine et son équipement spécifique, les pictogrammes suivants peuvent y être appliqués.



Réservoir à carburant ; mélange d'essence et d'huile moteur

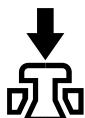

Actionner la soupape de décompression



Pompe d'amorçage manuelle

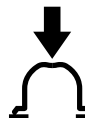

Actionner la pompe d'amorçage manuelle

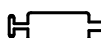

Tube de graisse



Canalisation de l'air aspiré : utilisation en été



Canalisation de l'air aspiré : utilisation en hiver

Repérage des différents types de textes



AVERTISSEMENT

Avertissement contre un risque d'accident et de blessure ainsi que de graves dégâts matériels.



AVIS

Avertissement contre un risque de détérioration de la machine ou de certains composants.

Développement technique

La philosophie de STIHL consiste à poursuivre le développement continu de toutes ses machines et de tous ses dispositifs ; c'est pourquoi nous devons nous réserver tout droit de modification de nos produits, en ce qui concerne la forme, la technique et les équipements.

On ne pourra donc en aucun cas se prévaloir des indications et illustrations de la présente Notice d'emploi à l'appui de revendications quelconques.

Prescriptions de sécurité et techniques de travail



En travaillant avec cette machine, il faut respecter des prescriptions de sécurité particulières, parce que l'outil de coupe tourne à très haute vitesse.



Avant la première mise en service, lire attentivement et intégralement la présente Notice d'emploi. La conserver précieusement pour pouvoir la relire lors d'une utilisation ultérieure. Un utilisateur qui ne respecte pas les instructions de la Notice d'emploi risque de causer un accident grave, voire même mortel.

Respecter les prescriptions de sécurité nationales spécifiques publiées par ex. par les caisses professionnelles d'assurances mutuelles, caisses de sécurité sociale, services pour la protection du travail et autres organismes compétents.

Une personne qui travaille pour la première fois avec cette machine doit demander au vendeur ou à une autre personne compétente de lui montrer comment l'utiliser en toute sécurité – ou participer à un stage de formation.

Les jeunes encore mineurs ne sont pas autorisés à travailler avec cette machine – une seule exception est permise pour des apprentis de plus de 16 ans travaillant sous surveillance.

Veiller à ce que des spectateurs éventuels, en particulier des enfants, ou des animaux restent à une distance suffisante.

Lorsque la machine n'est pas utilisée, la ranger en veillant à ce qu'elle ne présente aucun danger pour d'autres personnes. Conserver la machine à un endroit adéquat, de telle sorte qu'elle ne puisse pas être utilisée sans autorisation.

L'utilisateur est responsable des blessures qui pourraient être infligées à d'autres personnes, de même que des dégâts matériels causés.

Ne confier la machine qu'à des personnes familiarisées avec ce modèle et sa manipulation – toujours y joindre la Notice d'emploi.

L'utilisation de dispositifs à moteur bruyants peut être soumise à des prescriptions nationales ou locales précisant les créneaux horaires à respecter.

L'utilisateur de la machine doit être reposé, en bonne santé et en bonne condition physique.

Une personne à laquelle il est interdit d'effectuer des travaux fatigants – pour des questions de santé – devrait consulter son médecin et lui demander si elle peut travailler avec un dispositif à moteur.

Uniquement pour les personnes qui portent un stimulateur cardiaque : le système d'allumage de cette machine engendre un champ électromagnétique de très faible intensité. Une influence sur certains types de stimulateurs cardiaques ne peut pas être totalement exclue. Afin d'écartier tout risque pour la santé, STIHL recommande aux personnes portant un stimulateur cardiaque de consulter leur médecin traitant et le fabricant du stimulateur cardiaque.

Il est interdit de travailler avec la machine après avoir consommé de l'alcool ou de la drogue ou bien après avoir pris des médicaments qui risquent de limiter la capacité de réaction.

Utiliser la machine – suivant les outils de coupe assignés – exclusivement pour faucher de l'herbe ou pour couper des plantes sauvages, des buissons, des broussailles, des arbustes etc.

Il est interdit d'utiliser cette machine pour d'autres travaux – **risque d'accident !**

Monter exclusivement des outils de coupe ou accessoires autorisés par STIHL pour cette machine, ou des pièces similaires du point de vue technique. Pour toute question à ce sujet, s'adresser à un revendeur spécialisé. Utiliser exclusivement des outils ou accessoires de haute qualité. Sinon, des accidents pourraient survenir ou la machine risquerait d'être endommagée.

STIHL recommande d'utiliser des outils et accessoires d'origine STIHL. Leurs caractéristiques sont optimisées tout spécialement pour ce produit, et pour satisfaire aux exigences de l'utilisateur.

N'apporter aucune modification à cette machine – cela risquerait d'en compromettre la sécurité. STIHL décline toute responsabilité pour des blessures ou des dégâts matériels occasionnés en cas d'utilisation d'équipements rapportés non autorisés.

Pour le nettoyage de cette machine, ne pas utiliser un nettoyeur haute pression. Le puissant jet d'eau risquerait d'endommager certaines pièces de la machine.

Le capot protecteur de la machine ne peut pas protéger l'utilisateur contre tous les objets (pierres, morceaux de verre ou de fil de fer etc.) projetés par l'outil de coupe. Ces objets peuvent ricocher et toucher l'utilisateur.

Vêtements et équipement

Porter des vêtements et équipements de protection réglementaires.



Les vêtements doivent être fonctionnels et garantir une liberté de mouvement totale. Porter des vêtements bien ajustés – une combinaison, mais pas une blouse de travail.

Ne pas porter des vêtements qui risqueraient de se prendre dans le bois, les broussailles ou les pièces en mouvement de la machine. Ne porter ni écharpe ou cravate, ni bijoux. Les personnes aux cheveux longs doivent les nouer et les assurer (foulard, casquette, casque etc.).



Porter des chaussures de sécurité avec semelle antidérapante et coquille d'acier.

Pour travailler seulement avec des têtes faucheuses, il est également permis de porter des chaussures robustes avec semelle crantée antidérapante.

AVERTISSEMENT



Étant donné le risque de blessure des yeux, il faut impérativement porter des lunettes de protection couvrant étroitement les yeux, conformément à la norme EN 166. Veiller à ce que les lunettes soient parfaitement ajustées.

Porter une visière pour la protection du visage et veiller à ce qu'elle soit bien ajustée. Une visière n'offre pas une protection oculaire suffisante.

Porter un dispositif antibruit « individuel » – par ex. des capsules protège-oreilles.

Pour les travaux de dépressage, la coupe de broussailles assez hautes et chaque fois qu'un risque de chute d'objets se présente, porter un casque.



Porter des gants de travail robustes (par ex. en cuir).

STIHL propose une gamme complète d'équipements pour la protection individuelle.

Transport

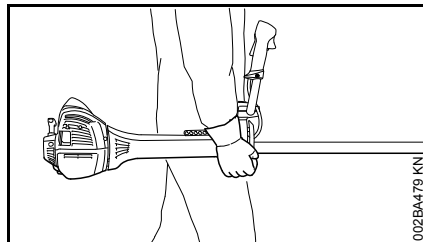

Toujours arrêter le moteur.

Porter la machine en la laissant suspendue au harnais ou en la tenant par le tube, de telle sorte qu'elle soit bien équilibrée. Pour éviter le risque de blessure en cas de contact avec l'outil de coupe métallique – monter le protecteur de transport sur l'outil de coupe.



Ne pas toucher aux pièces très chaudes de la machine ou au réducteur – **risque de brûlure !**

Pour le transport dans un véhicule : assurer la machine de telle sorte qu'elle ne risque pas de se renverser, d'être endommagée ou de perdre du carburant.

Ravitaillement



L'essence est un carburant extrêmement inflammable – rester à une distance suffisante de toute flamme ou source d'inflammation – ne pas renverser du carburant – ne pas fumer.

Arrêter le moteur avant de refaire le plein.

Ne pas refaire le plein tant que le moteur est très chaud – du carburant peut déborder – **risque d'incendie !**

Ouvrir prudemment le bouchon du réservoir à carburant, afin que la surpression interne s'échappe lentement et que du carburant ne soit pas éjecté.

Faire le plein exclusivement à un endroit bien aéré. Si l'on a renversé du carburant, essuyer immédiatement la machine. Ne pas se renverser du carburant sur les vêtements – le cas échéant, se changer immédiatement.



Après le ravitaillement, le bouchon de réservoir doit être serré le plus fermement possible.

Cela réduit le risque de desserrage du bouchon du réservoir sous l'effet des vibrations du moteur, et de fuite de carburant.

S'assurer que la machine ne présente pas de fuite – si l'on constate une fuite de carburant, ne pas mettre le moteur en marche – **danger de mort par suite de brûlures !**

Avant la mise en route

S'assurer que la machine se trouve en parfait état pour un fonctionnement en toute sécurité – conformément aux indications des chapitres correspondants de la Notice d'emploi :

- Contrôler l'étanchéité du système d'alimentation en carburant, en examinant tout particulièrement les pièces visibles telles que le bouchon du réservoir, les raccords de flexibles, la pompe d'amorçage manuelle (seulement sur les machines munies d'une pompe d'amorçage manuelle). Ne pas démarrer le moteur en cas de manque d'étanchéité ou d'endommagement – **risque d'incendie !** Avant de remettre la machine en service, la faire contrôler par le revendeur spécialisé.
- Utiliser exclusivement la combinaison autorisée d'outil de coupe, de capot protecteur, de poignée et de harnais ; toutes les pièces doivent être montées impeccablement.
- Le bouton d'arrêt doit pouvoir être enfoncé facilement.
- Le levier de starter, le blocage de gâchette d'accélérateur et la gâchette d'accélérateur doivent fonctionner facilement – la gâchette d'accélérateur doit revenir automatiquement en position de ralenti, sous l'effet de son ressort. En partant de la position ▲ du levier de starter, ce levier doit revenir dans la position de marche

normale I, sous l'effet de son ressort, lorsqu'on enfonce en même temps le blocage de gâchette d'accélérateur et la gâchette d'accélérateur.

- Contrôler le serrage du contact de câble d'allumage sur la bougie – un contact desserré peut provoquer un jaillissement d'étincelles risquant d'enflammer le mélange carburé qui aurait pu s'échapper – **risque d'incendie !**
- Outil de coupe ou outil à rapporter : monté correctement, bien serré et dans un état impeccable.
- Contrôler si les dispositifs de protection (par ex. le capot protecteur de l'outil de coupe, le bol glisseur) ne sont pas endommagés ou usés. Remplacer les pièces endommagées. Il est interdit d'utiliser la machine avec un capot protecteur endommagé ou un bol glisseur usé (lorsque l'inscription et les flèches ne sont plus reconnaissables).
- N'apporter aucune modification aux dispositifs de commande et de sécurité.
- Les poignées doivent être propres et sèches, sans huile ni autres salissures – un point très important pour que l'on puisse manier la machine en toute sécurité.
- Ajuster le harnais et la poignée (les poignées) suivant la taille de l'utilisateur. À ce sujet, respecter les indications des chapitres « Utilisation du harnais » et « Équilibrage ».

Il est interdit d'utiliser la machine si elle ne se trouve pas en parfait état de fonctionnement – **risque d'accident !**

Pour parer à toute éventualité, à l'utilisation d'un harnais : s'entraîner pour savoir se dégager rapidement de la machine. Lors de cet exercice, ne pas jeter la machine sur le sol, pour ne pas risquer de l'endommager.

Mise en route du moteur

Aller au moins à 3 mètres du lieu où l'on a fait le plein – et ne pas lancer le moteur dans un local fermé.

Pour lancer le moteur, il faut impérativement se tenir bien d'aplomb, sur une aire stable et plane – l'outil de coupe ne doit entrer en contact ni avec le sol, ni avec un objet quelconque, car il peut déjà être entraîné au démarrage du moteur.

La machine doit être maniée par une seule personne – ne pas tolérer la présence d'autres personnes dans un rayon de 15 m – pas même à la mise en route du moteur – **risque de blessure** par des objets projetés !



Éviter tout contact avec l'outil de coupe – **risque de blessure !**



Ne pas lancer le moteur en tenant la machine « à bout de bras » – pour la mise en route du moteur, procéder comme décrit dans la Notice d'emploi. Lorsqu'on relâche la gâchette d'accélérateur, l'outil de coupe fonctionne encore pendant quelques instants – **par inertie !**

Écarter toute matière aisément inflammable (par ex. copeaux, morceaux d'écorce, herbe sèche, carburant) du flux des gaz d'échappement et du silencieux très chauds – **risque d'incendie !**

Prise en main et utilisation

Toujours tenir fermement la machine à deux mains, par les poignées.

Toujours se tenir dans une position stable et sûre.

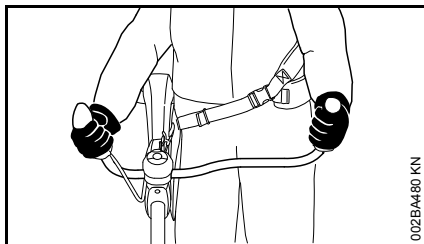

Tenir la poignée de commande de la main droite et l'autre poignée du guidon de la main gauche.

Au cours du travail

Toujours se tenir dans une position stable et sûre.

En cas d'urgence ou de danger imminent, enfoncer le bouton d'arrêt pour arrêter le moteur.

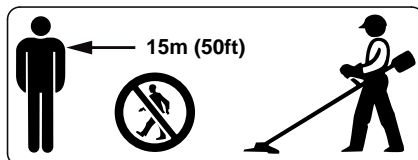

La machine peut projeter des objets à une grande distance de l'aire de travail. C'est pourquoi, à part l'utilisateur, personne ne doit se trouver dans un rayon de 15 m de la machine en marche. Respecter également cette distance par rapport à des véhicules garés, vitres etc. – pour éviter de causer des **dégâts matériels !** Même à une distance de plus de 15 m, des objets projetés peuvent encore présenter des risques.

Veiller à ce que le ralenti soit correctement réglé – de telle sorte qu'après le relâchement de la gâchette d'accélérateur l'outil de coupe ne soit plus entraîné et s'arrête. Si l'outil de coupe tourne au ralenti, malgré un réglage correct, faire réparer la machine par le revendeur spécialisé. STIHL recommande de s'adresser au revendeur spécialisé STIHL.

Faire particulièrement attention sur un sol glissant – mouillé, couvert de neige ou de verglas – de même qu'en travaillant à flanc de coteau ou sur un sol inégal etc. – **risque de dérapage !**

Faire attention aux obstacles : souches d'arbres, racines – **pour ne pas risquer de trébucher !**

Travailler seulement depuis le sol, ne jamais monter sur un échafaudage instable – jamais sur une échelle ou une nacelle élévatrice.

En travaillant avec des protège-oreilles, il faut faire tout particulièrement attention – parce que des bruits signalant un danger (cris, signaux sonores etc.) sont moins bien perceptibles.

Faire des pauses à temps pour ne pas risquer d'atteindre un état de fatigue ou d'épuisement qui pourrait **entraîner un accident !**

Travailler calmement, de manière bien réfléchie – seulement dans de bonnes conditions de visibilité et d'éclairage. Prendre les précautions utiles pour exclure le risque de blesser d'autres personnes.



Dès que le moteur est en marche, il dégage des gaz d'échappement toxiques. Ces gaz peuvent être inodores et invisibles, et renfermer des hydrocarbures imbrûlés et du benzène. Ne jamais travailler avec la machine dans des locaux fermés ou mal aérés – pas non plus si le moteur est équipé d'un catalyseur.

En travaillant dans des fossés, des dépressions de terrain ou des espaces restreints, toujours veiller à ce qu'une ventilation suffisante soit assurée – **danger de mort par intoxication !**

En cas de nausée, de maux de tête, de troubles de la vue (par ex. rétrécissement du champ de vision) ou de l'ouïe, de vertige ou de manque de concentration croissant, arrêter immédiatement le travail – ces symptômes peuvent, entre autres, être causés par une trop forte concentration de gaz d'échappement dans l'air ambiant – **risque d'accident !**

Éviter les émissions de bruits et de gaz d'échappement inutiles. Ne pas laisser le moteur en marche lorsque la machine n'est pas utilisée – accélérer seulement pour travailler.

Ne pas fumer en travaillant ou à proximité de la machine – **risque d'incendie !** Des vapeurs d'essence inflammables peuvent s'échapper du système d'alimentation en carburant.

Les poussières, les vapeurs et les fumées dégagées au cours du travail peuvent nuire à la santé. En cas de fort dégagement de poussière ou de fumée, porter un masque respiratoire.

Si la machine a été soumise à des sollicitations sortant du cadre de l'utilisation normale (par ex. si elle a été soumise à des efforts violents, en cas de choc ou de chute), avant de la remettre en marche, il faut impérativement s'assurer qu'elle se trouve en parfait état de fonctionnement – voir également « Avant la mise en route du moteur ».

Contrôler tout particulièrement l'étanchéité du système de carburant et la fiabilité des dispositifs de sécurité. Il ne faut en aucun cas continuer d'utiliser la machine si la sécurité de son fonctionnement n'est pas garantie. En cas de doute, consulter le revendeur spécialisé.



Ne jamais travailler sans le capot protecteur qui convient pour la machine et pour l'outil de coupe utilisé – **risque de blessure par des objets projetés !**



Examiner le terrain : des objets durs – pierres, morceaux de métal ou autres – peuvent être projetés au loin – même à plus de 15 m – **risque de blessure !** – et risquent d'endommager l'outil de coupe ou de causer des dégâts matériels (par ex. sur des véhicules garés, vitres etc.).



Il faut prendre des précautions particulières en travaillant sur des terrains difficiles, à végétation dense.

En fauchant dans les broussailles hautes ou sous les buissons et haies : tenir l'outil de coupe à une hauteur de travail d'au moins 15 cm du sol – pour ne pas mettre en danger les animaux cachés, tels que les hérissons.

Avant de quitter la machine – arrêter le moteur.

Vérifier l'outil de coupe à de courts intervalles réguliers – et immédiatement si le comportement de l'outil change :

- Arrêter le moteur, maintenir fermement la machine, attendre que l'outil de coupe s'arrête.
- Contrôler l'état et la bonne fixation – on ne doit constater aucun début de fissuration.
- Vérifier l'affûtage.
- Des outils de coupe défectueux ou émoussés doivent être remplacés immédiatement, même en cas de fissures capillaires minimes.

Enlever régulièrement l'herbe et les broussailles enchevêtrées dans la prise de l'outil de coupe – en cas d'engorgement, nettoyer la zone de l'outil de coupe ou du capot protecteur.

Pour remplacer l'outil de coupe, arrêter le moteur – **risque de blessure !**



À l'utilisation, le réducteur devient très chaud. Ne pas toucher au carter du réducteur – **risque de brûlure !**

Ne pas continuer d'utiliser des outils de coupe endommagés ou présentant un début de fissuration – et ne pas non plus les réparer – par ex. par soudage ou redressage – modification de la forme (balourd).

Des particules ou des éclats pourraient se détacher, être projetés à haute vitesse et toucher l'utilisateur ou une autre personne – **risque de blessures très graves !**

Utilisation de têtes faucheuses

Utiliser exclusivement un capot protecteur muni d'un couteau monté conformément aux prescriptions, pour rogner les fils de coupe à la longueur autorisée.

Pour réajuster la longueur du fil de coupe sur les têtes faucheuses à sortie de fil manuelle, il faut impérativement arrêter le moteur – **risque de blessure !**

L'utilisation, interdite, avec des fils de coupe trop longs réduit le régime de travail du moteur. L'embrayage patine alors continuellement, ce qui entraîne une surchauffe et la détérioration d'éléments fonctionnels importants (par ex. embrayage, pièces en matière synthétique du carter) – des dommages subséquents, par ex. le fait que l'outil de coupe soit entraîné au ralenti, présentent un **risque de blessure !**

Utilisation d'outils de coupe métalliques

STIHL recommande d'utiliser des outils de coupe métalliques STIHL d'origine. Leurs caractéristiques sont optimisées tout spécialement pour cette machine, et pour répondre aux exigences de l'utilisateur.

Les outils de coupe métalliques tournent à très haute vitesse. Cela engendre des forces qui agissent sur la machine, sur l'outil de coupe et sur les végétaux coupés.

Il faut impérativement affûter les outils de coupe métalliques à intervalles réguliers, en respectant les prescriptions.

Des outils de coupe métalliques affûtés de façon irrégulière engendrent un balourd qui peut soumettre la machine à des sollicitations extrêmes – **des pièces risquent de casser !**

Des tranchants émoussés ou pas correctement affûtés peuvent soumettre l'outil de coupe métallique à des contraintes supérieures à la normale – l'outil risque de se fissurer ou d'éclater – **risque de blessure !**

Après tout contact avec des objets durs (par ex. pierres, roches, objets métalliques), contrôler si l'outil de coupe métallique n'a pas été endommagé (début de fissuration, déformations etc.). Il faut impérativement éliminer les bavures ou autres refoulements de matière visibles, car ils risquent de se détacher à l'utilisation de l'outil de coupe et les éclats peuvent être projetés au loin – **risque de blessure !**

Si un outil de coupe métallique en rotation heurte une pierre ou un autre objet dur, cela peut provoquer un jaillissement d'étincelles et, dans certaines circonstances, mettre le feu à des matières aisément inflammables. Même les plantes et broussailles sèches sont aisément inflammables, surtout en cas de conditions météorologiques très chaudes et sèches. En présence d'un risque d'incendie, ne pas utiliser des outils de coupe métalliques à proximité de matières inflammables ou de plantes ou broussailles sèches ! Consulter impérativement l'administration des Eaux et Forêts pour savoir s'il y a des risques d'incendie.

Afin de réduire les risques décrits ci-avant, qui peuvent se présenter à l'utilisation d'un outil de coupe

métallique, il faut veiller à ne jamais employer un outil de coupe métallique de trop grand diamètre. L'outil ne doit pas être trop lourd. Il doit être fabriqué en matières de qualité suffisante et avoir la géométrie (forme, épaisseur) qui convient.

Si l'on utilise un outil de coupe métallique qui n'a pas été fabriqué par STIHL, son poids, son épaisseur et son diamètre ne doivent en aucun cas dépasser ceux du plus gros outil de coupe métallique STIHL autorisé pour cette machine, et il doit avoir exactement la même forme que cet outil d'origine STIHL – **risque de blessure !**

Vibrations

Au bout d'une assez longue durée d'utilisation de la machine, les vibrations peuvent provoquer une perturbation de l'irrigation sanguine des mains (« maladie des doigts blancs »).

Il n'est pas possible de fixer une durée d'utilisation valable d'une manière générale, car l'effet des vibrations dépend de plusieurs facteurs.

Les précautions suivantes permettent de prolonger la durée d'utilisation :

- garder les mains au chaud (porter des gants chauds) ;
- faire des pauses.

Les facteurs suivants raccourcissent la durée d'utilisation :

- tendance personnelle à souffrir d'une mauvaise irrigation sanguine (symptômes : doigts souvent froids, fourmillements) ;
- utilisation à de basses températures ambiantes ;
- effort exercé sur les poignées (une prise très ferme gêne l'irrigation sanguine).

Si l'on utilise régulièrement la machine pendant de longues périodes et que les symptômes indiqués ci-avant (par ex. fourmillements dans les doigts) se manifestent à plusieurs reprises, il est recommandé de se faire ausculter par un médecin.

Maintenance et réparations

La machine doit faire l'objet d'une maintenance régulière. Effectuer exclusivement les opérations de maintenance et les réparations décrites dans la Notice d'emploi. Faire exécuter toutes les autres opérations par un revendeur spécialisé.

STIHL recommande de faire effectuer les opérations de maintenance et les réparations exclusivement chez le revendeur spécialisé STIHL. Les revendeurs spécialisés STIHL participent régulièrement à des stages de perfectionnement et ont à leur disposition les informations techniques requises.

Utiliser exclusivement des pièces de rechange de haute qualité. Sinon, des accidents pourraient survenir et la

machine risquerait d'être endommagée. Pour toute question à ce sujet, s'adresser à un revendeur spécialisé.

STIHL recommande d'utiliser des pièces de rechange d'origine STIHL. Leurs caractéristiques sont optimisées tout spécialement pour cette machine, et pour répondre aux exigences de l'utilisateur.

Pour la réparation, la maintenance et le nettoyage, toujours **arrêter le moteur et débrancher le câble d'allumage de la bougie – risque de blessure** en cas de mise en route inopinée du moteur ! – Exception : réglage du carburateur et du ralenti.

Lorsque le câble d'allumage est débranché de la bougie ou que la bougie est dévissée, ne pas faire tourner le moteur avec le lanceur – **risque d'incendie** par suite d'un jaillissement d'étincelles d'allumage à l'extérieur du cylindre !

Ne pas procéder à la maintenance de la machine à proximité d'un feu et ne pas non plus ranger la machine à proximité d'un feu – le carburant présente un **risque d'incendie** !

Contrôler régulièrement l'étanchéité du bouchon du réservoir à carburant.

Utiliser exclusivement une bougie autorisée par STIHL – voir « Caractéristiques techniques » – et dans un état impeccable.

Vérifier le câble d'allumage (isolement dans un état impeccable, bon serrage du raccord).

S'assurer que le silencieux est dans un état impeccable.

Ne pas travailler avec la machine si le silencieux est endommagé ou manque – **risque d'incendie** ! – **Lésion de l'ouïe** !

Ne pas toucher au silencieux très chaud – **risque de brûlure** !

L'état des éléments antivibratoires AV a une influence sur les caractéristiques du point de vue vibrations – c'est pourquoi il faut régulièrement contrôler les éléments AV.

Symboles appliqués sur les dispositifs de protection

Une **flèche** sur le capot protecteur pour outils de coupe indique le sens de rotation des outils de coupe.

Certains des symboles suivants se trouvent sur la face extérieure du capot protecteur et attirent l'attention sur la combinaison outil de coupe / capot protecteur autorisée.



Il est permis d'utiliser ce capot protecteur avec des têtes faucheuses.



Il est permis d'utiliser ce capot protecteur avec des couteaux à herbe.



Il est permis d'utiliser ce capot protecteur avec des couteaux à taillis.



Il est permis d'utiliser ce capot protecteur avec des couteaux de broyage.



Il est interdit d'utiliser ce capot protecteur avec des têtes faucheuses.



Il est interdit d'utiliser ce capot protecteur avec des couteaux à herbe.



Il est interdit d'utiliser ce capot protecteur avec des couteaux à taillis.



Il est interdit d'utiliser ce capot protecteur avec des couteaux de broyage.



Il est interdit d'utiliser ce capot protecteur avec des scies circulaires.

Hamais

Le harnais fait partie du jeu de pièces fourni à la livraison ou peut être livré en tant qu'accessoire optionnel.

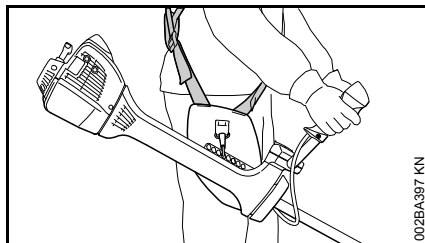

- Utiliser le harnais ;
- accrocher la machine au harnais après avoir mis le moteur en marche.

Pour l'utilisation de tous les outils de coupe, le port d'un harnais double avec système de débouclage rapide est obligatoire !

Tête faucheuse avec fil de coupe

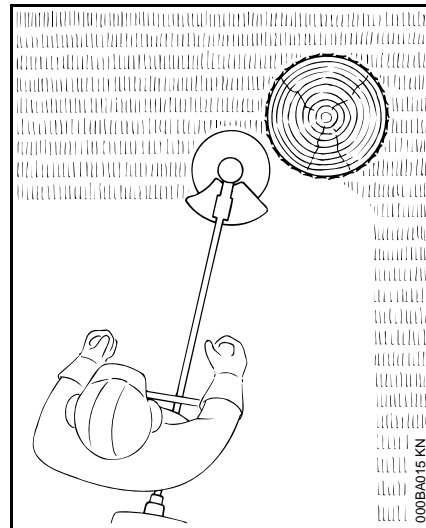

Pour une coupe « en douceur » – pour couper proprement même les bordures irrégulières, autour des arbres, des poteaux etc. – moindre risque d'endommager l'écorce des arbres.

Le jeu de pièces fourni à la livraison de la tête faucheuse comprend un folio. Pour la recharge de la tête faucheuse avec un fil de coupe, procéder exclusivement suivant les instructions du folio.

AVERTISSEMENT

Ne pas remplacer le fil de coupe par des fils ou câbles métalliques – **risque de blessure !**

STIHL DuroCut

Faire attention aux témoins d'usure !

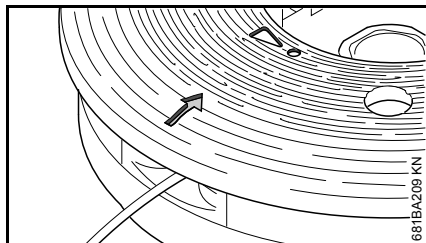

Si un témoin d'usure en forme de **point d'exclamation** devient visible sur le protecteur de la tête faucheuse DuroCut, ne plus utiliser cette tête faucheuse car elle risquerait d'être endommagée.

Si le protecteur est usé, il faut le remplacer par un protecteur neuf.

Des folios font partie de l'ensemble fourni à la livraison de la tête faucheuse. Pour la recharge de la tête faucheuse avec des fils de coupe, procéder exclusivement suivant les instructions des folios.

! AVERTISSEMENT

Ne pas utiliser des fils ou câbles métalliques à la place du fil de coupe prévu – **risque de blessure !**

Tête faucheuse avec couteaux en matière synthétique – STIHL PolyCut

Pour faucher les bordures de prés dégagées (sans poteaux, clôtures, arbres ou obstacles similaires).

Faire attention aux témoins d'usure !

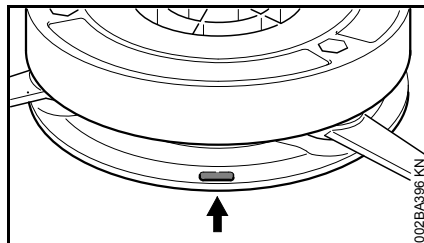

Si, sur la tête faucheuse PolyCut, l'un des témoins d'usure est cassé, du côté inférieur (flèche) : ne plus utiliser cette tête faucheuse, mais la remplacer par une tête faucheuse neuve ! **Risque de blessure** par des éclats de l'outil projetés !

Respecter impérativement les instructions à suivre pour la maintenance de la tête faucheuse PolyCut !

La tête faucheuse PolyCut peut être également munie d'un fil de coupe, à la place des couteaux en matière synthétique.

Des folios font partie de l'ensemble fourni à la livraison de la tête faucheuse. Pour monter des couteaux en matière synthétique ou un fil de coupe sur la tête faucheuse, procéder exclusivement suivant les instructions des folios.

! AVERTISSEMENT

Ne pas utiliser des fils ou câbles métalliques à la place du fil de coupe prévu – **risque de blessure !**

Risque de rebond avec les outils de coupe métalliques

! AVERTISSEMENT



L'utilisation d'outils de coupe métalliques présente un risque de rebond, si l'outil entre en contact avec un objet solide (tronc d'arbre, branche, souche d'arbre, pierre etc.). La machine est alors projetée en arrière – dans la direction opposée au sens de rotation de l'outil.

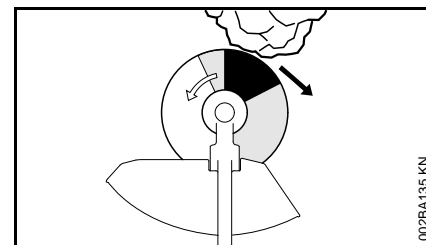

Un **risque de rebond accru** se présente lorsque le **secteur de l'outil dessiné en noir** touche un obstacle.

Couteau à herbe

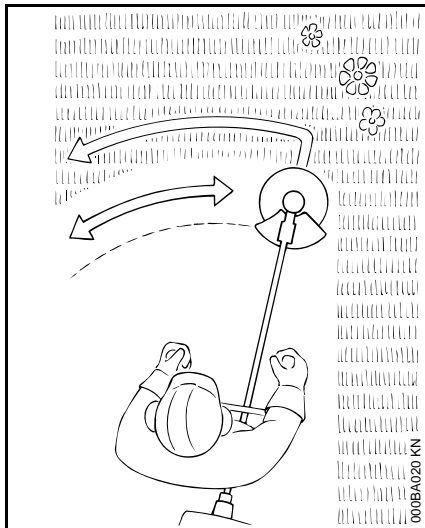

Uniquement pour l'herbe et les plantes adventices – mener le dispositif comme une faux.

! AVERTISSEMENT

Une utilisation incorrecte peut entraîner la détérioration du couteau à herbe – risque de projection d'éclats de l'outil – **risque de blessure !**

Lorsque le couteau à herbe est nettement émoussé, il faut le réaffûter conformément aux prescriptions.

Couteau à taillis

Pour la coupe de l'herbe enchevêtrée, pour l'éclaircissage des plantes sauvages et des broussailles et pour le dépressage des jeunes peuplements

forestiers jusqu'à un diamètre de tige de 2 cm au maximum – ne pas couper du bois plus fort – **risque d'accident !**

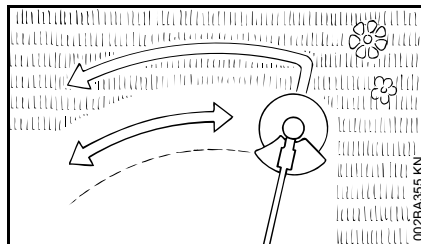

Pour la coupe de l'herbe et le dépressage d'un jeune peuplement forestier, manier la machine comme une faux, au ras du sol.

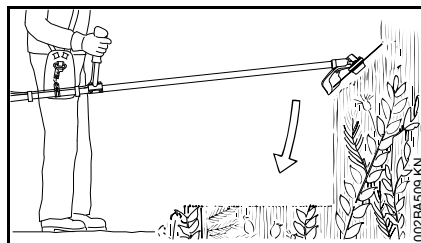

Pour l'éclaircissage des plantes sauvages et des broussailles, « plonger » le couteau à taillis dans les plantes – de telle sorte qu'elles soient hachées de haut en bas. L'utilisateur ne doit pas tenir l'outil de coupe à une hauteur supérieure à sa hanche.

En appliquant cette technique de travail, il faut être extrêmement prudent. Plus la distance entre l'outil de coupe et le sol est grande, plus il y a risque de projection de particules sur le côté – **risque de blessure !**

Attention ! Une utilisation incorrecte peut entraîner la détérioration du couteau à taillis – risque de projection d'éclats de l'outil **risque de blessure !**

Afin de minimiser le risque d'accident, respecter impérativement les points suivants :

- éviter tout contact avec des pierres, des éléments métalliques ou d'autres objets solides ;
- ne pas couper du bois ou des broussailles d'une section de plus de 2 cm – pour une section supérieure, utiliser une scie circulaire ;
- vérifier régulièrement le couteau à taillis et s'assurer qu'il ne présente pas de détériorations – si un couteau à taillis est endommagé, il ne faut plus l'utiliser ;
- réaffûter le couteau à taillis régulièrement et dès qu'il est nettement émoussé – en respectant les prescriptions à suivre pour l'affûtage – et, si nécessaire, le faire rééquilibrer (pour cela, STIHL recommande de s'adresser au revendeur spécialisé STIHL).

Couteau de broyage

Pour l'éclaircissage et le broyage des plantes herbacées dures et enchevêtrées ainsi que des plantes sauvages et des broussailles.

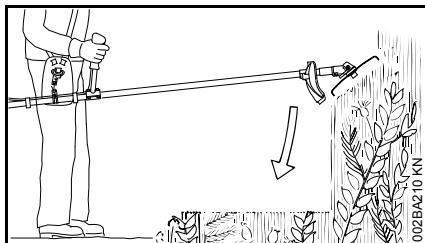

Pour l'éclaircissage et le broyage des plantes sauvages et des broussailles, « plonger » le couteau de broyage dans les plantes – de telle sorte qu'elles soient hachées de haut en bas. L'utilisateur ne doit pas tenir l'outil de coupe à une hauteur supérieure à sa hanche.

En appliquant cette technique de travail, il faut être extrêmement prudent. Plus la distance entre l'outil de coupe et le sol est grande, plus il y a risque de projection de particules sur le côté – **risque de blessure !**

Attention ! Une utilisation incorrecte peut entraîner la détérioration du couteau de broyage – risque de projection d'éclats de l'outil **risque de blessure !**

Afin de minimiser le risque d'accident, respecter impérativement les points suivants :

- éviter tout contact avec des pierres, des éléments métalliques ou d'autres objets solides ;
- ne pas couper du bois ou des broussailles d'une section de plus de 2 cm – pour une section supérieure, utiliser une scie circulaire ;

- vérifier régulièrement le couteau de broyage et s'assurer qu'il ne présente pas de détériorations – si le couteau de broyage est endommagé, il ne faut plus l'utiliser ;
- réaffûter le couteau de broyage régulièrement et dès qu'il est nettement émoussé – en respectant les prescriptions à suivre pour l'affûtage – et, si nécessaire, le faire rééquilibrer (pour cela, STIHL recommande de s'adresser au revendeur spécialisé STIHL).

Scie circulaire

Pour couper des buissons et des arbustes jusqu'à un diamètre de tronc de 7 cm.

On obtient le meilleur rendement de coupe en travaillant à pleins gaz, avec une pression d'avance régulière.

Utiliser les scies circulaires exclusivement avec la butée qui convient suivant le diamètre de l'outil de coupe.

AVERTISSEMENT

Éviter impérativement tout contact de la scie circulaire avec des pierres ou avec le sol – risque de fissuration ! Réaffûter la lame à temps et conformément aux instructions – des dents émoussées peuvent entraîner une fissuration et, par la suite, l'éclatement de la scie – **risque d'accident !**

À l'abattage d'un arbre, la distance par rapport à tout autre poste de travail le plus proche devrait être au moins égale à deux fois la longueur de l'arbre.

Risque de rebond

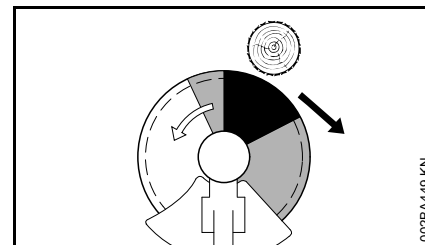

C'est dans la zone dessinée en noir qu'il y a les plus grands risques de rebond : ne jamais utiliser cette zone de l'outil de coupe pour attaquer une coupe ou pour scier.

La zone dessinée en gris présente aussi un risque de rebond : cette zone de l'outil de coupe ne devrait être utilisée, pour des techniques de travail particulières, que par des personnes dotées d'une formation spéciale et d'une bonne expérience.

C'est la zone dessinée en blanc qui permet un travail facile avec le moindre risque de rebond. Toujours attaquer une coupe avec cette zone.

Combinaisons autorisées d'outil de coupe, de capot protecteur, de butée et de harnais

Outil de coupe

Capot protecteur, butée

Harnais

<p>Diagrams of cutting tools 1 through 7. Tools 1-4 are cylindrical with different top profiles. Tools 5-7 are more complex, with tool 7 having a central protrusion.</p>	<p>Diagram of guard/bumper 20, showing a curved protective cover with a central mounting point.</p>	<p>Diagram of a full-body harness 25, including a chest strap, waist belt, and leg loops.</p>
<p>Diagrams of cutting tools 8 through 13. Tools 8-11 are circular with various tooth patterns. Tools 12-13 are triangular.</p>	<p>Diagram of guard/bumper 21, similar to 20 but with a different internal structure.</p>	
<p>Diagram of cutting tool 14, a curved, blade-like tool.</p>	<p>Diagram of guard/bumper 22, featuring a more complex, multi-faceted design.</p>	
<p>Diagrams of cutting tools 15 and 16, circular with distinct tooth patterns.</p>	<p>Diagram of guard/bumper 23, showing a different mounting and internal structure.</p>	
<p>Diagrams of cutting tools 17, 18, and 19, circular with various tooth patterns.</p>	<p>Diagram of guard/bumper 24, similar to 23 but with a different profile.</p>	

Combinaisons autorisées

Suivant l'outil de coupe utilisé, choisir la combinaison correcte indiquée sur le tableau !

AVERTISSEMENT

Pour des questions de sécurité, il ne faut combiner que les outils de coupe et les capots protecteurs, ou butées, qui se trouvent sur la même ligne du tableau. D'autres combinaisons sont interdites – **risque d'accident !**

Outils de coupe

Têtes faucheuses

- 1 STIHL SuperCut 40-2
- 2 STIHL AutoCut 40-2
- 3 STIHL AutoCut 40-4¹
- 4 STIHL AutoCut 46-2
- 5 STIHL TrimCut 41-2
- 6 STIHL DuroCut 40-4
- 7 STIHL PolyCut 41-3

Outils de coupe métalliques

- 8 Couteau à herbe 230-4 (Ø 230 mm)
- 9 Couteau à herbe 255-8 (Ø 255 mm)
- 10 Couteau à herbe 250-40 Spezial (Ø 250 mm)

1) Outil autorisé exclusivement pour FS 460 C-M et FS 490 C-M

- 11 Couteau à herbe 250-44 (Ø 250 mm)²
- 12 Couteau à taillis 305-2 Spezial (Ø 305 mm)
- 13 Couteau à taillis 300-3 (Ø 300 mm)
- 14 Couteau de broyage 270-2 (Ø 270 mm)
- 15 Scie circulaire 200 à dents pointues (Ø 200 mm)
- 16 Scie circulaire 200-22 à dents douces (4119), scie circulaire 200-22 HP à dents douces (4000)
- 17 Scie circulaire 225 à dents pointues (Ø 225 mm)
- 18 Scie circulaire 225 à dents douces (Ø 225 mm)
- 19 Scie circulaire 225 (à plaquettes de carbure) (Ø 225 mm)

AVERTISSEMENT

Il est interdit d'utiliser des couteaux à herbe, des couteaux à taillis, des couteaux de broyage ou des scies circulaires non métalliques.

Capots protecteurs, butées

- 20 Capot protecteur pour têtes faucheuses
- 21 Capot protecteur pour outils de coupe métalliques, pièces 8 à 13

2) Utilisation interdite sur FS 410 C

- 22 Capot protecteur pour couteau de broyage
- 23 Butée pour scies circulaires, pièces 15 à 16
- 24 Butée pour scies circulaires, pièces 17 à 19

Harnais

- 25 Harnais double – obligatoire

Montage du guidon

Montage du guidon avec support de guidon tournant

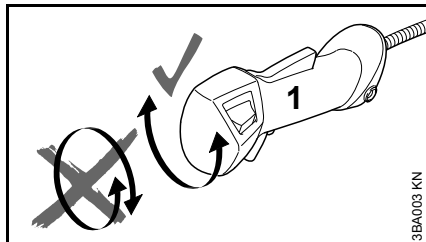

Entre le déballage de la machine et le montage de la poignée de commande (1) sur le guidon, il ne faut pas faire pivoter la poignée de commande autour de son axe longitudinal, voir aussi le chapitre « Réglage du câble de commande des gaz ».

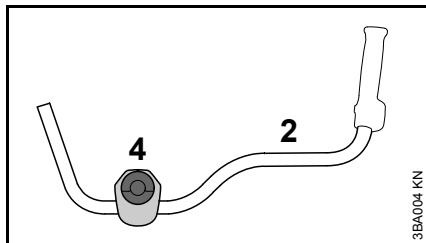

À la livraison, les mâchoires de serrage (4) sont déjà fixées sur le guidon (2).

- Ne pas modifier la position des mâchoires de serrage sur le guidon tant que la poignée de commande n'est pas fixée.

Montage de la poignée tubulaire

Pour l'assemblage du support de guidon pivotant, il faut que les mâchoires soient munies d'un ressort et fixées au support du guidon, sur la machine.

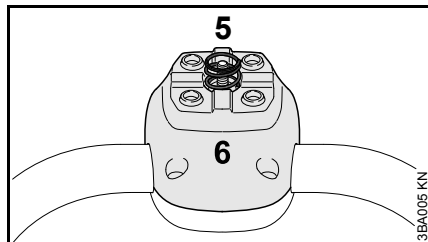

- Prendre le ressort (5) compris dans le jeu de pièces joint à la livraison de la machine.
- Mettre le ressort (5) dans la mâchoire inférieure (6).

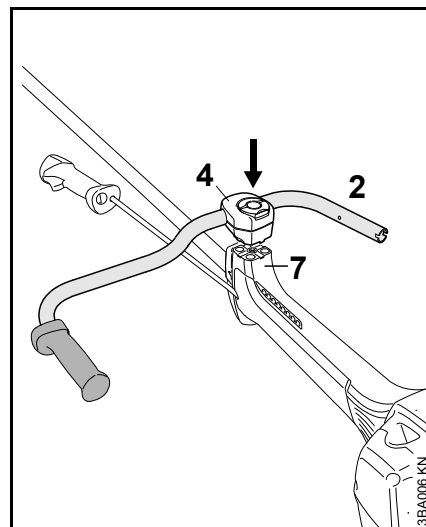

- Appliquer légèrement les mâchoires (4) avec le guidon (2) sur le support du guidon (7).
- Ne pas faire tourner le guidon dans les mâchoires de serrage.

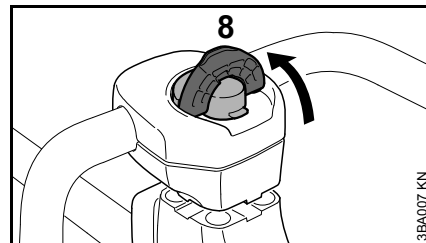

- Relever l'ailette de la vis à garrot (8) jusqu'à la verticale.

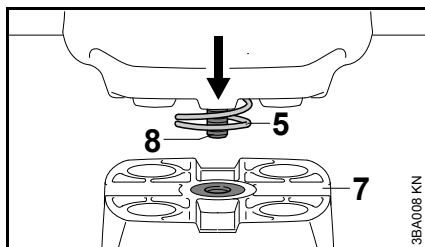

- Engager la vis à garrot (8) dans la douille taraudée du support de guidon (7) – en exerçant aussi une pression pour surmonter la force du ressort (5).

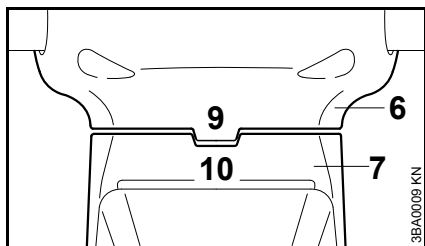

- Ajuster les mâchoires de serrage de telle sorte que les nervures moulées (9) sur la mâchoire inférieure (6) coïncident avec les rainures (10) du support de guidon (7).

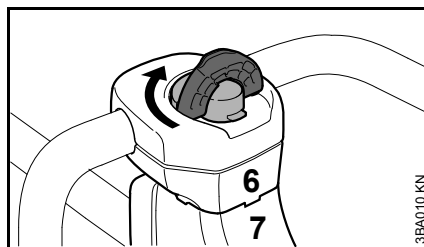

- Tourner la vis à garrot dans le sens des aiguilles d'une montre jusqu'à ce que la mâchoire de serrage inférieure (6) s'applique contre le support de guidon (7).
- Serrer seulement légèrement la vis à garrot.

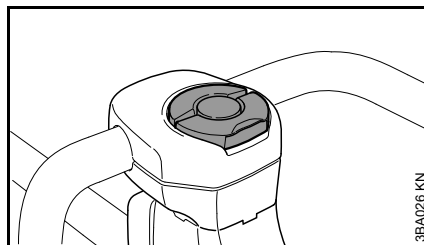

- Rabattre l'ailette de la vis à garrot de telle sorte qu'elle affleure avec la surface.

Montage de la poignée de commande

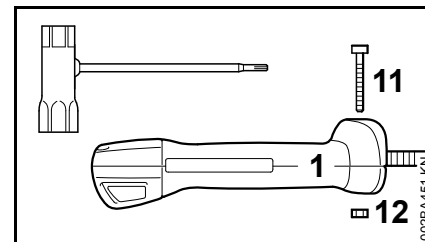

- Dévisser la vis (11) et sortir l'écrou (12) de la poignée de commande (1).

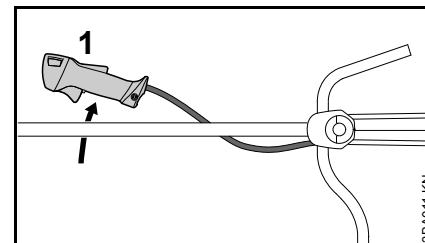

- Passer la poignée de commande (1) sous le tube et la poser du côté droit de la machine.

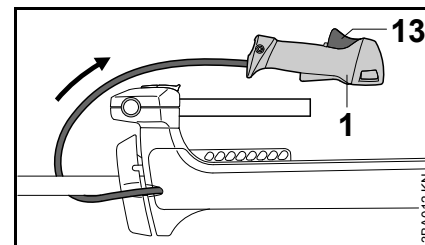

- En décrivant un arc de cercle, faire passer la poignée de commande (1) derrière le guidon de telle sorte que la gâchette d'accélérateur (13) soit orientée vers le haut.

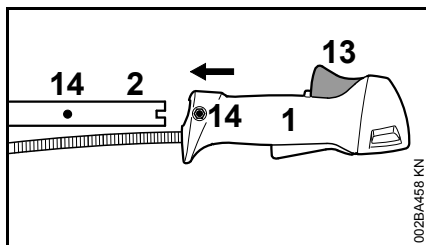

- Dans cette position, glisser la poignée de commande (1) sur l'extrémité du guidon (2) jusqu'à ce que les trous (14) coïncident – la gâchette d'accélérateur (13) étant orientée vers le haut.

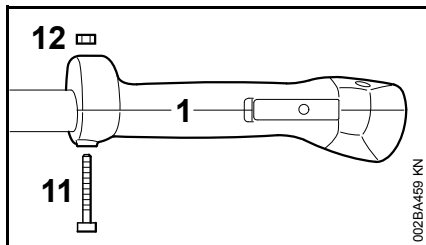

- Mettre l'écrou (12) dans la poignée de commande (1), introduire la vis (11) dans la poignée de commande, la visser et la serrer.

Réglage du guidon

Ouverture de la vis à garrot

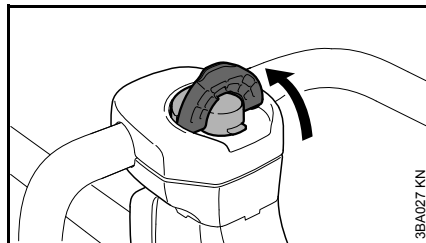

- Relever l'ailette de la vis à garrot jusqu'à la verticale.

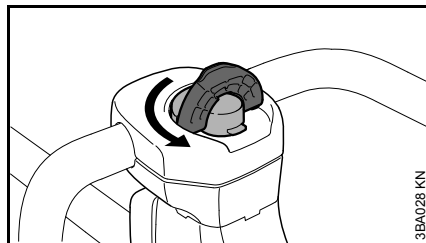

- Tourner la vis à garrot dans le sens inverse des aiguilles d'une montre, jusqu'à ce qu'il soit possible de déplacer le support du guidon.

Ajustage du guidon

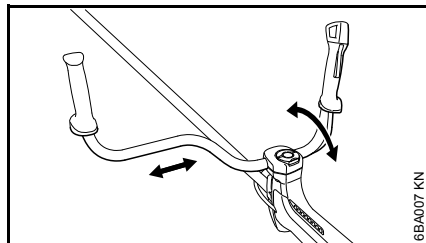

- Amener le guidon dans la position souhaitée.

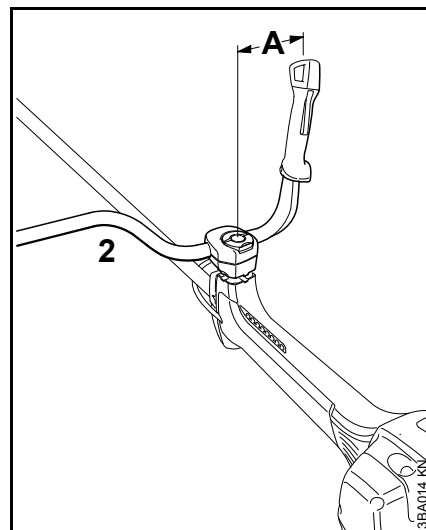

- Ajuster le guidon (2) de telle sorte que la distance (A) soit environ égale à 17 cm (7 po).

Ne pas fixer le guidon en le serrant sur la partie coudée du tube.

Fermeture de la vis à garrot

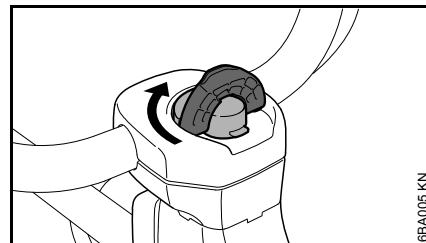

- Tourner la vis à garrot dans le sens des aiguilles d'une montre jusqu'à ce que sa rotation devienne difficile.
- Serrer fermement la vis à garrot.

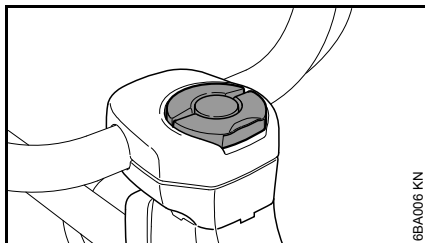

- Rabattre l'ailette de la vis à garrot de telle sorte qu'elle affleure avec la surface.

Contrôle du câble de commande des gaz

- Après le montage de la poignée de commande sur le guidon, contrôler le câble de commande des gaz, voir le chapitre « Réglage du câble de commande des gaz ».

Pivotement du guidon

dans la position de transport

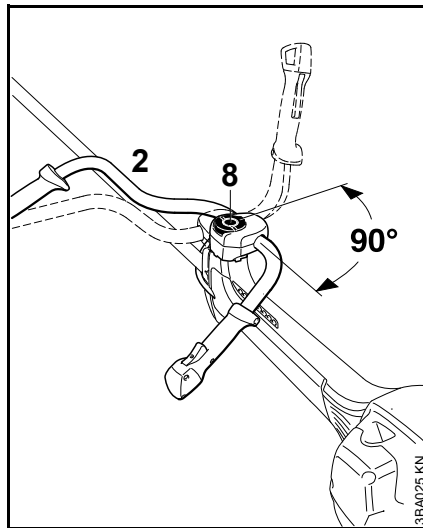

- Desserrer la vis à garrot (8) et la dévisser jusqu'à ce que le guidon (2) puisse tourner dans le sens des aiguilles d'une montre.
- Faire pivoter le guidon de 90°, puis le basculer vers le bas.
- Serrer la vis à garrot (8).

dans la position de travail

- Faire pivoter le guidon et le redresser en procédant dans l'ordre inverse de la description ci-dessus, en tournant dans le sens inverse des aiguilles d'une montre.

Réglage du câble de commande des gaz

Après l'assemblage de la machine ou au bout d'une assez longue période d'utilisation de la machine, une correction du réglage du câble de commande des gaz peut s'avérer nécessaire.

Ne procéder au réglage du câble de commande des gaz qu'après l'assemblage intégral de la machine.

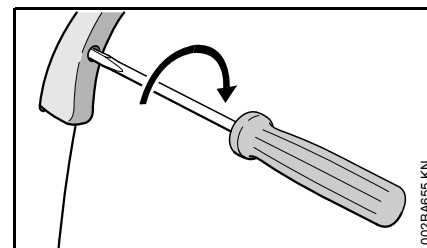

- Amener la gâchette d'accélérateur en position pleins gaz ;
- tourner la vis située dans la gâchette d'accélérateur dans le sens de la flèche, jusqu'au premier point dur. Ensuite, exécuter encore un demi-tour supplémentaire dans le même sens.

Montage des dispositifs de sécurité

Utiliser le capot protecteur qui convient

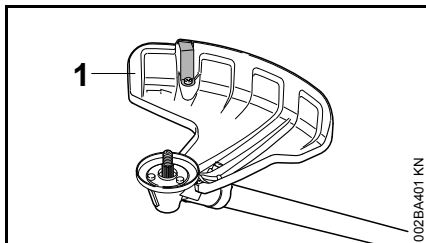

! AVERTISSEMENT

Le capot protecteur (1) est autorisé exclusivement pour des têtes faucheuses ; c'est pourquoi, avant de monter une tête faucheuse, il faut monter le capot protecteur (1).

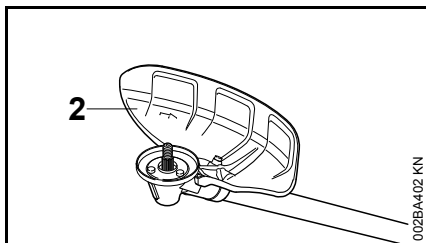

! AVERTISSEMENT

Le capot protecteur (2) est autorisé exclusivement pour des couteaux à herbe et des couteaux à taillis ; c'est pourquoi, avant de monter un couteau à herbe ou un couteau à taillis, il faut monter le capot protecteur (2).

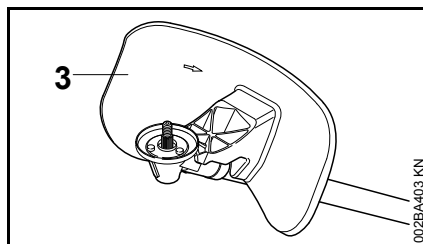

! AVERTISSEMENT

Le capot protecteur (3) est autorisé exclusivement pour le couteau de broyage ; c'est pourquoi, avant de monter un couteau de broyage, il faut monter le capot protecteur (3).

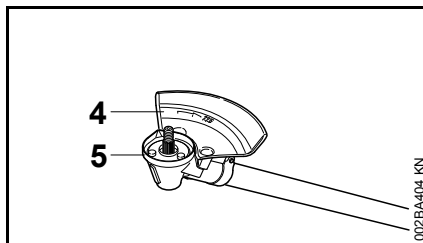

! AVERTISSEMENT

La butée (4) faisant office de capot protecteur est autorisée exclusivement pour des scies circulaires ; c'est pourquoi, avant de monter une scie circulaire, il faut monter la butée (4) et remplacer l'anneau de protection (5), voir « Montage de l'outil de coupe » / « Montage de scies circulaires ».

Montage du capot protecteur

Les capots protecteurs (1 à 4) se fixent de la même manière, sur le réducteur.

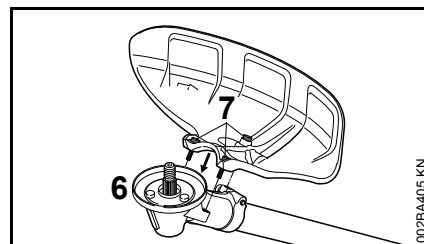

- Enlever les saletés déposées dans les interstices du réducteur et du capot protecteur – veiller à ce que des saletés ne pénètrent pas dans les taraudages du réducteur.
- Poser le capot protecteur sur le réducteur (6) ;
- visser et serrer les vis (7).

Montage de l'outil de coupe

Pose de la machine sur le sol

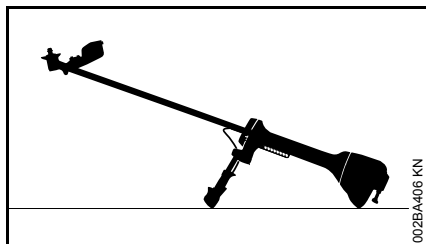

- Arrêter le moteur ;
- poser la machine de telle sorte que la prise pour outil de coupe soit orientée vers le haut.

Utilisation de l'anneau de protection qui convient

Départ usine, la machine est déjà munie d'un anneau de protection.

L'anneau de protection est également livrable en tant qu'accessoire optionnel.

L'anneau de protection doit être fixé très minutieusement et c'est pourquoi il est expressément recommandé de le faire monter par le revendeur spécialisé. STIHL recommande de s'adresser au revendeur spécialisé STIHL.

Anneau de protection pour fauchage

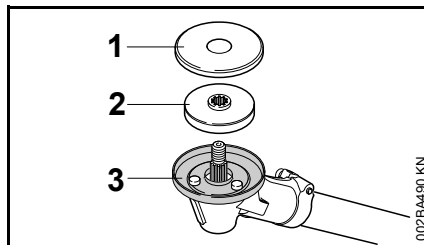

Utiliser l'anneau de protection (1) optimal pour éviter l'enroulement de l'herbe sur les

- têtes faucheuses,
- couteaux à herbe,
- couteaux à taillis,
- couteaux de broyage.

Anneau de protection pour sciage

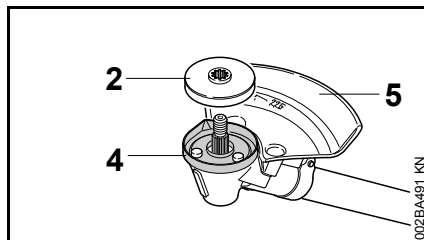

Utiliser l'anneau de protection (4) pour travailler avec des scies circulaires.

Montage du disque de pression et de la rondelle de protection

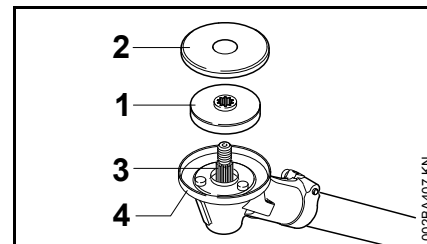

- Glisser le disque de pression (1) et la rondelle de protection (2) sur l'arbre (3).



Pour la fixation de tous les outils de coupe, il est indispensable que le disque de pression (1) soit monté sur le réducteur.



Pour la fixation de

- têtes faucheuses,
- couteaux à herbe,
- couteaux à taillis,
- couteaux de broyage,

il est indispensable que la rondelle de protection (2) soit montée sur le réducteur. Pour la fixation de scies circulaires, la rondelle de protection n'est pas indispensable.

Contrôle du disque de pression

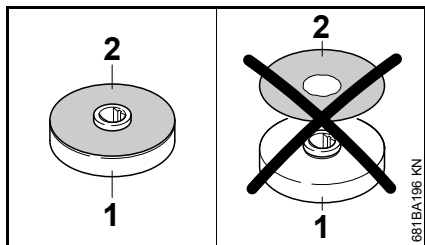

Le disque de pression est composé du corps du disque de pression (1) et d'une rondelle de protection (2) imperdable rapportée sur le corps.

! AVERTISSEMENT

Ne jamais utiliser le disque de pression sans la rondelle de protection. Les disques de pression sans rondelle de protection doivent être remplacés immédiatement.

Nettoyage des pièces du réducteur assurant la fixation de l'outil de coupe

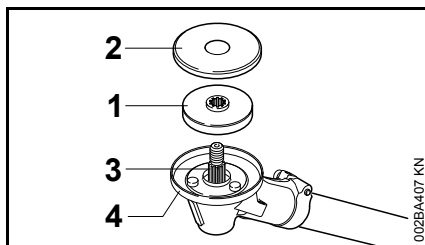

AVIS

Contrôler régulièrement, et à l'occasion d'un changement d'outil de coupe, si le voisinage et la zone intérieure de

l'anneau de protection (4) ne sont pas encrassés. Les nettoyer si nécessaire, en procédant comme suit :

- Enlever la rondelle de protection (1) et le disque de pression (2) de l'arbre (3).
- Nettoyer soigneusement l'anneau de protection, l'arbre, le disque de pression et la rondelle de protection – pour le nettoyage, il ne faut pas démonter l'anneau de protection.

Blocage de l'arbre

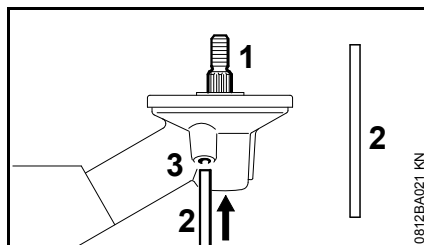

Pour le montage et le démontage des outils de coupe, il faut bloquer l'arbre (1) à l'aide du mandrin de calage (2). Le mandrin de calage est compris dans le jeu de pièces fourni à la livraison ou peut être livré en tant qu'accessoire optionnel.

- Glisser le mandrin de calage (2) jusqu'en butée dans l'orifice (3) du réducteur – en exerçant seulement une légère pression.
- Faire jouer l'arbre, l'écrou ou l'outil de coupe jusqu'à ce que le mandrin s'encliquette et que l'arbre soit bloqué.

Monter un outil de coupe.

! AVERTISSEMENT

Monter le capot protecteur qui convient pour l'outil de coupe respectivement utilisé – voir « Montage des dispositifs de protection ».

Montage de la tête faucheuse avec prise fileté

Conservier précieusement le folio joint à la tête faucheuse.

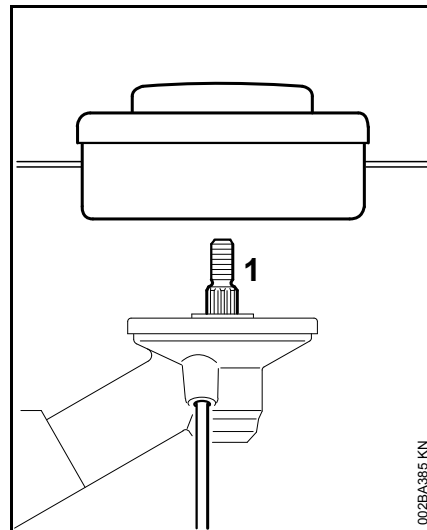

- Visser la tête faucheuse sur l'arbre (1) en tournant dans le sens inverse des aiguilles d'une montre, jusqu'en appui ;
- bloquer l'arbre ;
- serrer fermement la tête faucheuse.



Enlever l'outil inséré pour bloquer l'arbre.

Démontage de la tête faucheuse

- Bloquer l'arbre ;
- faire tourner la tête faucheuse dans le sens des aiguilles d'une montre.

Montage et démontage d'un outil de coupe métallique

Conserver précieusement l'emballage et le folio joint à l'outil de coupe métallique.

! AVERTISSEMENT

Mettre des gants de protection – risque de blessure sur les tranchants acérés.

Ne monter qu'un seul outil de coupe métallique !

Montage de couteaux à herbe, de couteaux à taillis

Remarque concernant les machines qui ont été livrées, départ usine, seulement avec une tête faucheuse : pour monter un couteau à herbe ou un couteau à taillis, il faut se procurer le « kit de transformation pour outils de fauchage métalliques » qui convient pour l'outil respectivement utilisé. Ce kit peut être fourni par le revendeur spécialisé.

Orientation correcte de l'outil de coupe

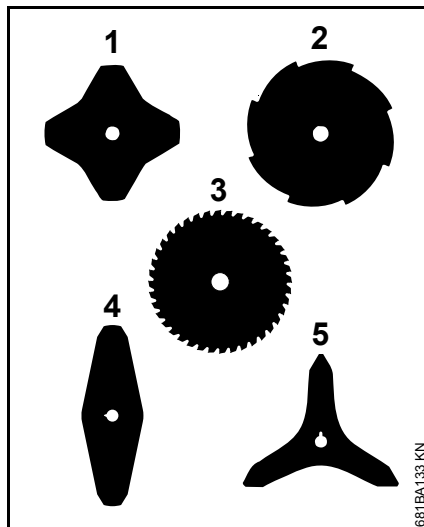

Les outils de coupe (1, 4, 5) peuvent être orientés dans n'importe quel sens – retourner assez souvent ces outils de coupe pour éviter une usure unilatérale.

Les tranchants des outils de coupe (2, 3) doivent être orientés dans le sens des aiguilles d'une montre.

- Utiliser l'anneau de protection pour outils de fauchage ;

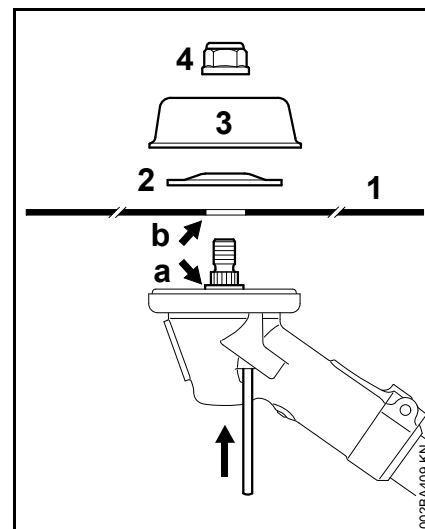

- appliquer l'outil de coupe (1).

! AVERTISSEMENT

Le collet (a) doit s'engager dans l'orifice (b) de l'outil de coupe !

Fixation de l'outil de coupe

- Poser la rondelle de pression (2) – avec le côté bombé orienté vers le haut ;
- poser le bol glisseur (3) ;
- bloquer l'arbre ;
- visser et serrer l'écrou (4) en tournant dans le sens inverse des aiguilles d'une montre.

! AVERTISSEMENT

S'il tourne facilement sur le filetage, l'écrou doit être remplacé.



Enlever l'outil inséré pour bloquer l'arbre.

Démontage de l'outil de coupe

- Bloquer l'arbre ;
- desserrer l'écrou en tournant dans le sens des aiguilles d'une montre ;
- enlever, du réducteur, l'outil de coupe et ses pièces de fixation.

Montage du couteau de broyage 270-2

Remarque concernant les machines qui ont été livrées, départ usine, seulement avec une tête faucheuse : pour monter un couteau de broyage, il faut se procurer non seulement le « kit de montage couteau de broyage », mais encore le « kit de post-équipement couteau de broyage » qui peuvent être fournis par le revendeur spécialisé.

- Utiliser l'anneau de protection pour outils de fauchage ;

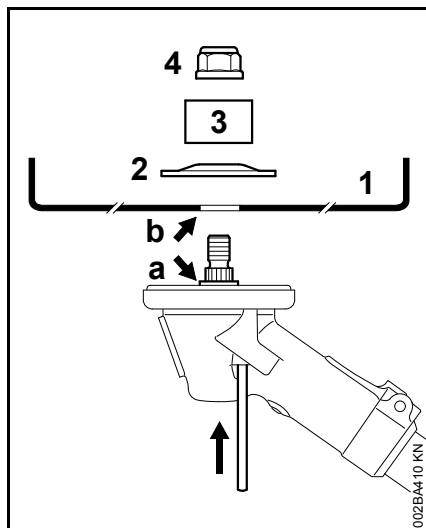

- appliquer le couteau de broyage (1) – les tranchants doivent être orientés vers le haut.

! AVERTISSEMENT

Le collet (a) doit s'engager dans l'orifice (b) de l'outil de coupe !

Fixation de l'outil de coupe

- Poser la rondelle de pression (2) – avec le côté bombé orienté vers le haut ;
- poser l'anneau de protection (3) pour couteau de broyage – avec l'ouverture tournée vers le haut ;
- bloquer l'arbre ;
- visser et serrer l'écrou (4) en tournant dans le sens inverse des aiguilles d'une montre.

! AVERTISSEMENT

S'il tourne facilement sur le filetage, l'écrou doit être remplacé.



Enlever l'outil inséré pour bloquer l'arbre.

Démontage de l'outil de coupe

- Bloquer l'arbre ;
- desserrer l'écrou en tournant dans le sens des aiguilles d'une montre ;
- enlever, du réducteur, l'outil de coupe et ses pièces de fixation.

Montage de scies circulaires

Pour le montage de scies circulaires, un kit « butée » est proposé à titre d'accessoire optionnel. Ce kit comprend une butée et un anneau de protection pour scies circulaires.

Remarque concernant les machines qui ont été livrées, départ usine, seulement avec une tête faucheuse : pour monter une scie circulaire, il faut se procurer des pièces de fixation complémentaires fournies par le revendeur spécialisé.

Remplacement de l'anneau de protection

Recommandation : l'anneau de protection doit être fixé très minutieusement et c'est pourquoi il est expressément recommandé de le faire monter par le revendeur spécialisé. STIHL recommande de s'adresser au revendeur spécialisé STIHL.

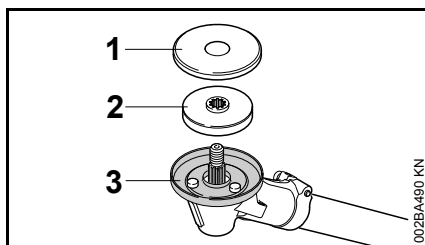

- Enlever la rondelle de protection (1) et le disque de pression (2) ;
- enlever l'anneau de protection (3) pour outils de fauchage ;
- conserver précieusement la rondelle de protection et l'anneau de protection pour pouvoir les réutiliser plus tard ;

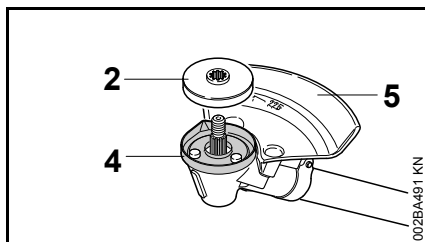

- monter l'anneau de protection (4) pour scies circulaires ;
- glisser le disque de pression (2) sur l'arbre ;
- monter la butée (5) pour scies circulaires.



Ne pas utiliser la rondelle de protection (1) pour des scies circulaires.

Orientation correcte de l'outil de coupe

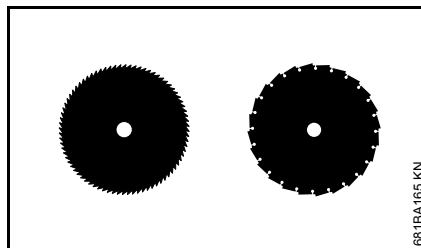

Sur les scies circulaires, les tranchants doivent être orientés dans le sens des aiguilles d'une montre.

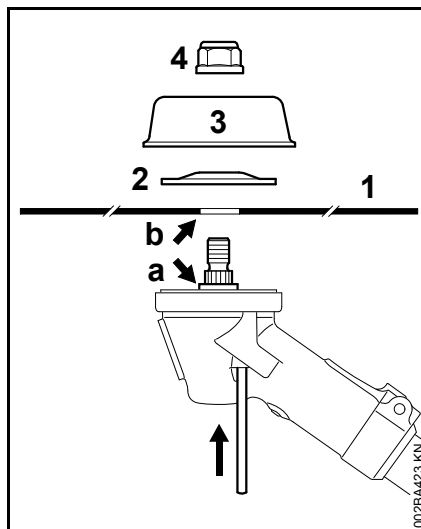

- Appliquer l'outil de coupe (1).



Le collet (a) doit s'engager dans l'orifice (b) de l'outil de coupe.

Fixation de l'outil de coupe

- Poser la rondelle de pression (2) – avec le côté bombé orienté vers le haut ;
- poser le bol glisseur (3) ;

Un bol glisseur (3) pour sciage est proposé à titre d'accessoire optionnel. Cette pièce permet d'exploiter toute la profondeur de coupe de la scie circulaire.

- bloquer l'arbre ;
- visser et serrer l'écrou (4) en tournant dans le sens inverse des aiguilles d'une montre.



S'il tourne facilement sur le filetage, l'écrou doit être remplacé.



Enlever l'outil inséré pour bloquer l'arbre.

Démontage de l'outil de coupe

- Bloquer l'arbre ;
- desserrer l'écrou en tournant dans le sens des aiguilles d'une montre ;
- enlever, du réducteur, l'outil de coupe et ses pièces de fixation.

Carburant

Le moteur doit être alimenté avec un mélange d'essence et d'huile moteur.

AVERTISSEMENT

Éviter un contact direct de la peau avec le carburant et l'inhalation des vapeurs de carburant.

STIHL MotoMix

STIHL recommande l'utilisation du carburant STIHL MotoMix. Ce mélange prêt à l'usage ne contient ni benzène, ni plomb. Il se distingue par un indice d'octane élevé et présente l'avantage de toujours garantir le taux de mélange qui convient.

Le carburant STIHL MotoMix est mélangé avec de l'huile STIHL HP Ultra pour moteurs deux-temps, pour garantir la plus grande longévité du moteur.

Le MotoMix n'est pas disponible sur tous les marchés.

Composition du mélange



AVIS

Des essences et huiles qui ne conviennent pas ou un taux de mélange non conforme aux prescriptions peuvent entraîner de graves avaries du moteur. Des essences et huiles moteur de qualité inférieure risquent de détériorer le moteur, les bagues d'étanchéité, les conduites et le réservoir à carburant.

Essence

Utiliser seulement de l'**essence de marque** – sans plomb ou avec plomb – dont l'indice d'octane atteint au moins 90 RON.

Une essence à teneur en alcool supérieure à 10 % peut causer des perturbations du fonctionnement des moteurs équipés d'un carburateur à réglage manuel et c'est pourquoi il convient de ne pas l'employer sur ces moteurs.

Les moteurs équipés de la M-Tronic développent leur pleine puissance également avec une essence dont la teneur en alcool atteint jusqu'à 25 % (E25).

Huile moteur

Si l'on compose soi-même le mélange de carburant, il est seulement permis d'utiliser de l'huile STIHL pour moteur deux-temps ou une autre huile moteur hautes performances des classes JASO FB, JASO FC, JASO FD, ISO-L-EGB, ISO-L-EGC ou ISO-L-EGD.

STIHL prescrit l'utilisation de l'huile HP ultra ou d'une huile moteur hautes performances de même qualité afin de garantir le respect des normes antipollution sur toute la durée de vie de la machine.

Taux du mélange

Avec de l'huile moteur deux-temps STIHL 1:50 ; 1:50 = 1 volume d'huile + 50 volumes d'essence

Exemples

Essence	Huile deux-temps STIHL 1:50	
Litres	Litres	(ml)
1	0,02	(20)
5	0,10	(100)
10	0,20	(200)
15	0,30	(300)
20	0,40	(400)
25	0,50	(500)

- Verser dans un bidon homologué pour carburant d'abord l'huile moteur, puis l'essence – et mélanger soigneusement.

Stockage du mélange

Stocker le mélange exclusivement dans des bidons homologués pour le carburant, à un endroit sec, frais et sûr, à l'abri de la lumière et des rayons du soleil.

Le mélange vieillit – ne préparer le mélange que pour quelques semaines à l'avance. Ne pas stocker le mélange pendant plus de 30 jours. Sous l'effet de la lumière, des rayons du soleil ou de températures trop basses ou trop fortes, le mélange peut se dégrader plus rapidement et devenir inutilisable au bout d'une très courte période.

Le carburant STIHL MotoMix peut toutefois être stocké, sans inconvénient, durant une période maximale de 2 ans.

- Avant de faire le plein, agiter vigoureusement le bidon de mélange.

! AVERTISSEMENT

Une pression peut s'établir dans le bidon – ouvrir le bouchon avec précaution.

- Nettoyer régulièrement et soigneusement le réservoir à carburant et les bidons.

Pour l'élimination des restes de carburant et du liquide employé pour le nettoyage, procéder conformément à la législation et de façon écologique !

Ravitaillement en carburant

Bouchon de réservoir à carburant

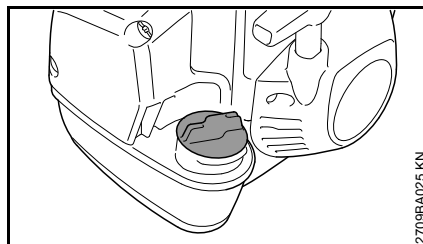

! AVERTISSEMENT

Pour refaire le plein sur un terrain en pente, toujours orienter la machine de telle sorte que le bouchon du réservoir à carburant se trouve en amont, par rapport à la déclivité.

- Sur un terrain plat, poser la machine de telle sorte que le bouchon soit orienté vers le haut.
- Avant de faire le plein, nettoyer le bouchon du réservoir et son voisinage, afin qu'aucune impureté ne risque de pénétrer dans le réservoir à carburant.

Ouverture du bouchon du réservoir

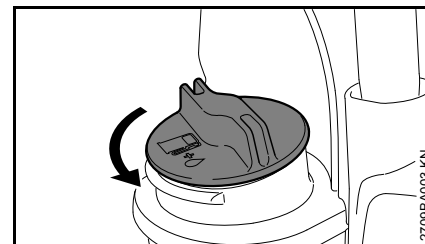

- Tourner le bouchon dans le sens inverse des aiguilles d'une montre jusqu'à ce qu'il puisse être enlevé de l'orifice du réservoir ;
- enlever le bouchon du réservoir.

Ravitaillement en carburant

En faisant le plein, ne pas renverser du carburant et ne pas remplir le réservoir jusqu'au bord.

STIHL recommande d'utiliser le système de remplissage STIHL pour carburant (accessoire optionnel).

- Refaire le plein de carburant.

Fermeture du bouchon du réservoir

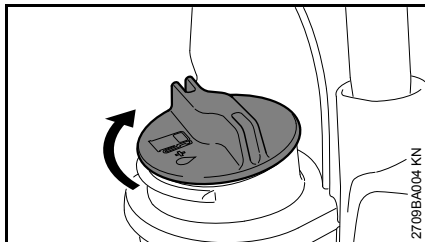

- Présenter le bouchon sur l'orifice ;
- tourner le bouchon dans le sens des aiguilles d'une montre, jusqu'en butée, puis le serrer le plus fermement possible, à la main.

Utilisation du harnais double

L'utilisation du harnais double est décrite en détails dans un folio joint au harnais double.

Le type et la version du harnais double diffèrent suivant les marchés.

Utilisation du harnais

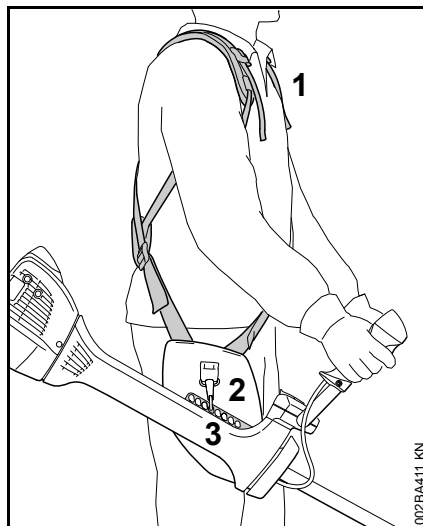

- Mettre le harnais double (1) ;
- régler la longueur de la sangle de telle sorte que le mousqueton (2) se trouve environ à une largeur de paume en dessous de la hanche droite ;

- accrocher le mousqueton sur la réglette de suspension (3) à trous de la machine – voir « Accrochage du harnais » ;
- ensuite, déterminer le point de suspension qui convient suivant l'outil de coupe monté – voir « Équilibrage ».

Accrochage de la machine au harnais

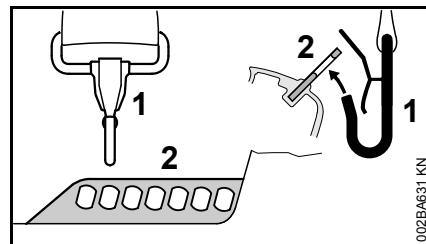

- Accrocher le mousqueton (1) à la réglette de suspension à trous (2) fixée sur le tube.

Décrochage de la machine du harnais

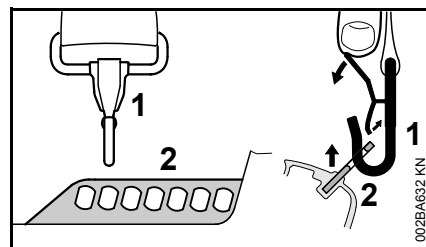

- Appuyer sur la languette du mousqueton (1) et sortir la réglette de suspension à trous (2) du mousqueton.

Équilibrage

Suivant l'outil de coupe monté, la machine doit être équilibrée de différentes manières.

- La machine étant accrochée au harnais, la laisser pendre de telle sorte qu'elle s'équilibre – au besoin, modifier la position du point de suspension.

Positions d'équilibre

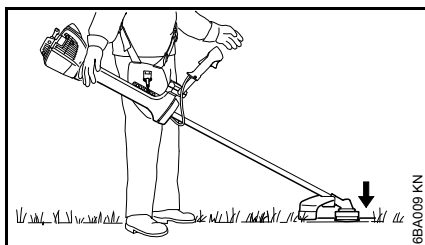

Les têtes faucheuses, les couteaux à herbe, les couteaux à taillis et le couteau de broyage doivent légèrement porter sur le sol.

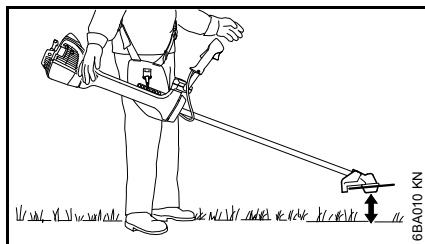

Les scies circulaires doivent « flotter » à environ 20 cm du sol.

En cas d'urgence, se dégager rapidement de la machine

! AVERTISSEMENT

En cas de danger imminent, il faut se dégager rapidement de la machine et la jeter loin de soi. S'entraîner pour pouvoir se dégager rapidement de la machine. Lors de cet exercice, ne pas jeter la machine sur le sol, pour ne pas risquer de l'endommager.

Mise en route / arrêt du moteur

Éléments de commande

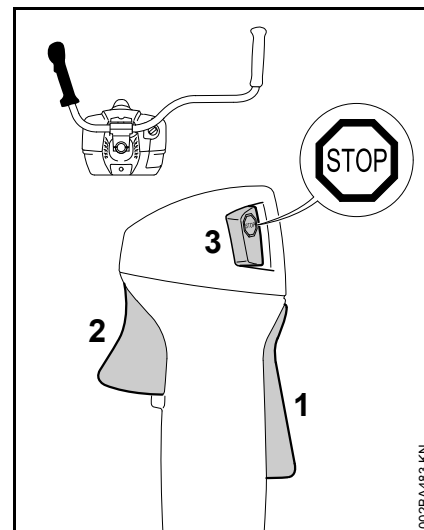

- 1 Blocage de gâchette d'accélérateur
- 2 Gâchette d'accélérateur
- 3 Bouton d'arrêt – avec les positions pour marche normale et Stop. Pour couper le contact, il faut enfoncer le bouton d'arrêt.

Fonctionnement du bouton d'arrêt et de l'allumage

Lorsque le bouton d'arrêt n'est pas actionné, il se trouve en position de marche normale : le contact d'allumage est mis – le moteur est prêt à démarrer et peut être lancé. Lorsqu'on enfonce le bouton d'arrêt, le contact est coupé. Après l'arrêt du moteur, le contact d'allumage est remis automatiquement.

Symboles sur le levier du volet de starter

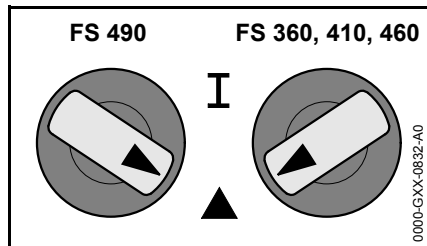

Position de marche normale I – c'est dans cette position que l'on démarre le moteur chaud et que le moteur fonctionne normalement.

Démarrage ▲ – c'est dans cette position que l'on démarre le moteur froid.

Mise en route du moteur

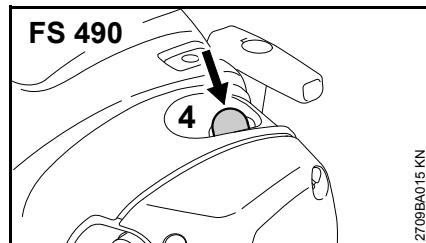
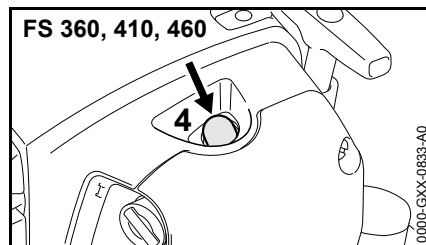

- Enfoncer au moins 5 fois le soufflet de la pompe d'amorçage manuelle (4) – même si le soufflet est rempli de carburant.

Le levier du volet de starter se trouve dans la position de marche normale I.

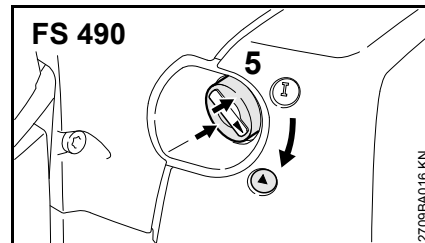
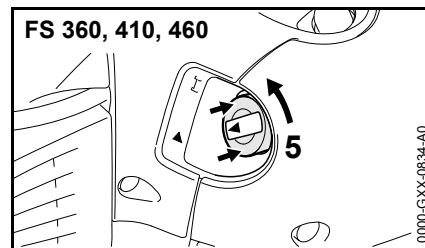

- Si le moteur est froid : enfoncer le levier du volet de starter (5), en agissant sur le bord (flèches), et le tourner dans la position de démarrage ▲.

Lancement du moteur

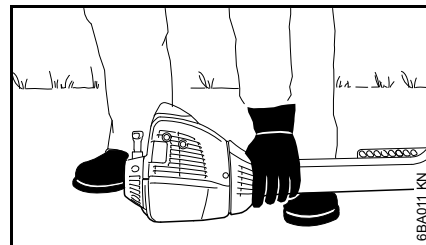

- Poser la machine sur le sol, dans une position sûre : la plaque de protection du moteur et le capot protecteur de l'outil de coupe

servent d'appuis. L'outil de coupe ne doit entrer en contact ni avec le sol, ni avec un objet quelconque.

- Se tenir dans une position bien stable – différentes positions possibles : debout, penché en avant ou à genoux.
- Avec la main gauche, plaquer fermement la machine sur le sol – en ne touchant ni à la gâchette d'accélérateur, ni au blocage de gâchette d'accélérateur.



AVIS

Ne pas poser le pied ou le genou sur le tube !

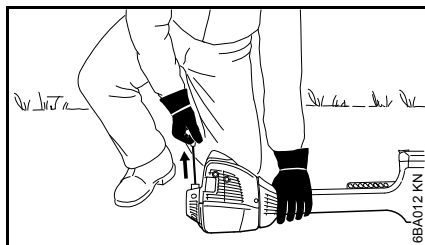

- Avec la main droite, saisir la poignée du lanceur.
- Tirer régulièrement sur la poignée du lanceur.



AVIS

Ne pas sortir le câble sur toute sa longueur – il risquerait de casser !

- Ne pas lâcher la poignée du lanceur – la guider à la main dans le sens opposé à la traction, de telle sorte que le câble de lancement puisse s'enrouler correctement.
- Lancer le moteur jusqu'à ce qu'il démarre.
- Si toutefois le moteur ne démarre pas : placer le levier de volet de starter dans la position de démarrage ▲ et relancer le moteur de la machine.

Utiliser la machine.

Pour la première mise en service de la machine, suivre les indications du paragraphe « La première mise en service » de la section « Indications complémentaires concernant la mise en route du moteur ».

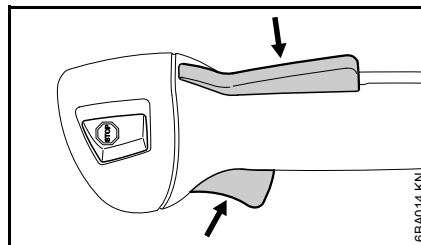

- Si le moteur a été mis en route en position de démarrage ▲ : appuyer brièvement et simultanément sur le blocage de gâchette d'accélérateur et sur la gâchette d'accélérateur – le levier de volet de starter saute en position de marche normale I et le moteur passe au ralenti.

La machine est prête à l'utilisation.

! AVERTISSEMENT

Lorsque le levier se trouve en position de marche normale I et que le moteur tourne au ralenti, l'outil de coupe ne doit pas être entraîné !

Si l'outil de coupe tourne au ralenti, suivre les indications du chapitre « Réglage du câble de commande des gaz » ou faire réparer la machine par le revendeur spécialisé. STIHL recommande de s'adresser au revendeur spécialisé STIHL.

- Accrocher la machine au harnais.
- Utiliser la machine.

Arrêt du moteur

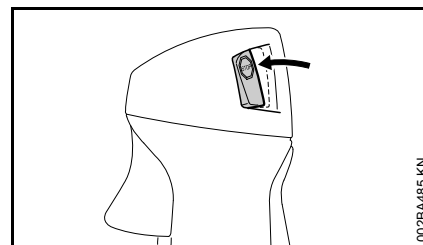

- Enfoncer le bouton d'arrêt – le moteur s'arrête – relâcher le bouton d'arrêt – le bouton d'arrêt revient dans la position initiale, sous l'effet de son ressort.

Indications complémentaires concernant la mise en route du moteur

La première mise en service

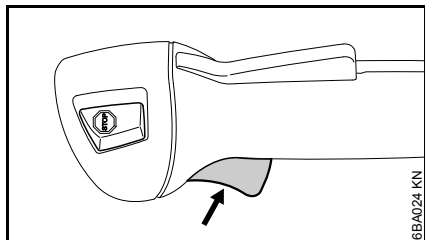

- Enfoncer la gâchette d'accélérateur – sans actionner le blocage de gâchette d'accélérateur.

Si dans ce cas le régime du moteur s'élève et/ou que l'outil de coupe est entraîné :

- Continuer comme indiqué à la section « Arrêt du moteur ».
- Continuer comme indiqué au chapitre « Réglage du câble de commande des gaz ».

Si le régime du moteur ne s'élève pas, la machine est en ordre de marche et peut être utilisée.

À des températures très basses

- Le cas échéant, procéder au réglage pour l'utilisation en hiver, voir « Utilisation en hiver ».
- Si la machine est extrêmement froide (formation de givre), après la mise en route, amener le moteur à sa température de service en le faisant tourner avec le levier en position de démarrage ▲ – Attention ! L'outil de coupe est alors entraîné !

Si le moteur ne démarre pas

- Contrôler si tous les éléments de commande sont réglés correctement.
- Contrôler s'il y a du carburant dans le réservoir, refaire le plein si nécessaire.
- Contrôler si le contact du câble d'allumage est fermement emboîté sur la bougie.
- Répéter la procédure de mise en route du moteur.

Si le moteur est noyé

- Placer le levier du volet de starter en position I – continuer de lancer le moteur jusqu'à ce qu'il démarre.

Si le moteur est tombé en panne sèche

- Après avoir fait le plein, enfoncer au moins 5 fois le soufflet de la pompe d'amorçage – même si le soufflet est rempli de carburant.
- Remettre le moteur en marche.

Transport de l'appareil

Utilisation du protecteur de transport

Le type du protecteur de transport joint à la livraison de la machine dépend du type d'outil de coupe métallique. Des protecteurs de transport sont également livrables en tant qu'accessoires optionnels.

Couteaux à herbe 230 mm

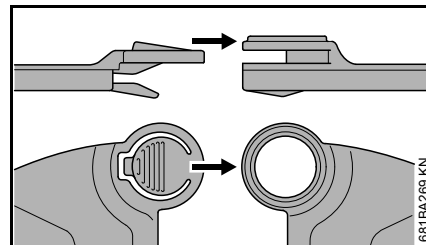
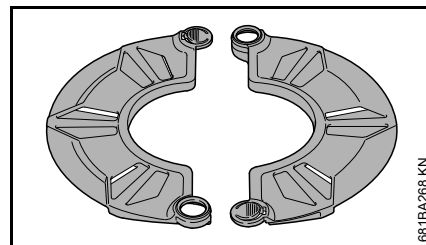

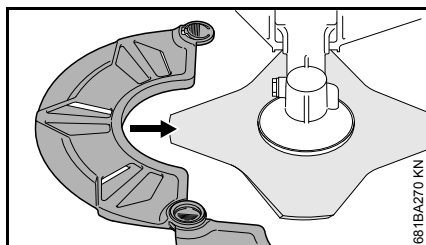

681BA270 KN

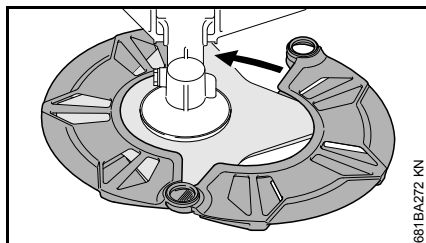

681BA272 KN

Couteaux à herbe jusqu'à 260 mm

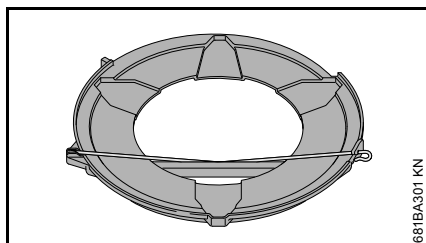

681BA301 KN

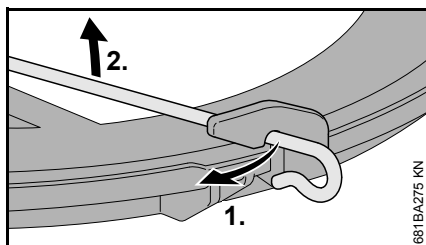

681BA275 KN

- Décrocher l'étrier de fixation du protecteur de transport ;

- faire pivoter l'étrier vers l'extérieur ;

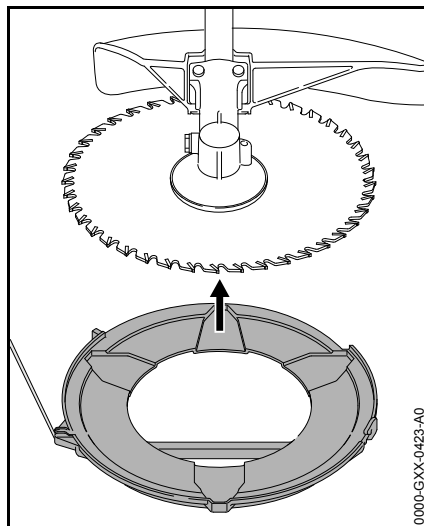

0000-GXX-0423-A0

- appliquer le protecteur de transport sur l'outil de coupe, par le bas ;

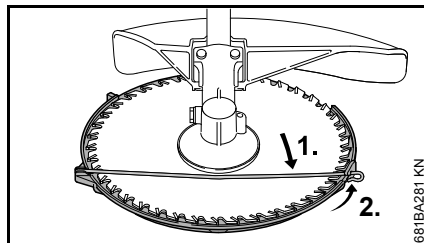

681BA281 KN

- accrocher l'étrier de fixation sur le protecteur de transport ;
- faire pivoter l'étrier vers l'intérieur.

Scies circulaires

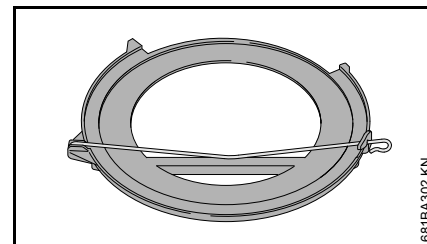

681BA302 KN

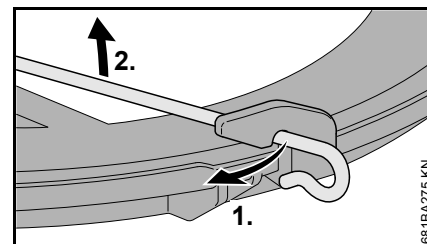

681BA275 KN

- Décrocher l'étrier de fixation du protecteur de transport ;

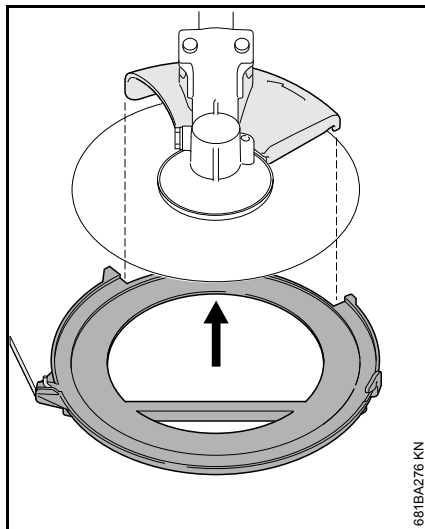

681BA276 KN

- faire pivoter l'étrier vers l'extérieur ;
- appliquer le protecteur de transport sur l'outil de coupe, par le bas, en veillant à ce que la butée se trouve bien centrée dans l'échancrure ;

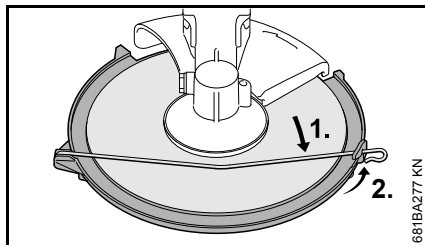

681BA277 KN

- faire pivoter l'étrier vers l'intérieur ;
- accrocher l'étrier de fixation sur le protecteur de transport.

Protecteur de transport universel

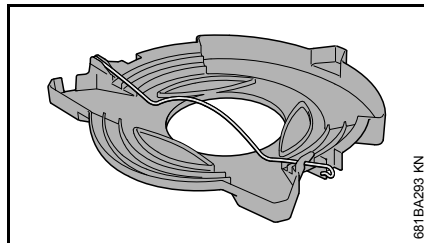

681BA293 KN

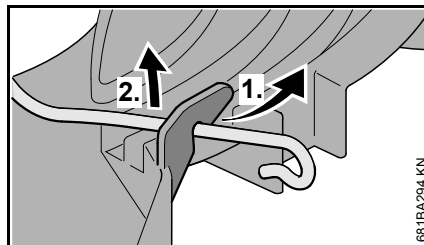

681BA294 KN

- Décrocher l'étrier de serrage du protecteur de transport et le faire pivoter vers l'extérieur ;

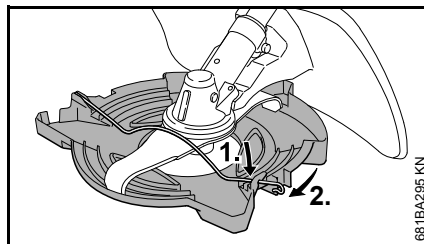

681BA295 KN

- appliquer le protecteur de transport sur l'outil de coupe, par le bas, comme montré sur l'illustration ;
- accrocher l'étrier de serrage sur le crochet du protecteur de transport.

Instructions de service

Au cours de la première période d'utilisation

Jusqu'à épuisement des trois premiers pleins du réservoir, ne pas faire tourner le dispositif à moteur neuf à haut régime, à vide, afin d'éviter une sollicitation supplémentaire au cours du rodage. Durant le rodage, les éléments mobiles doivent s'adapter les uns aux autres – les frictions à l'intérieur du bloc-moteur offrent une résistance assez élevée. Le moteur n'atteint sa puissance maximale qu'au bout d'une période d'utilisation correspondant à la consommation de 5 à 15 pleins du réservoir.

Au cours du travail

Après une assez longue phase de fonctionnement à pleine charge, laisser le moteur tourner au ralenti pendant quelques instants – le plus gros de la chaleur est alors dissipé par le flux d'air de refroidissement, ce qui évite une accumulation de chaleur qui soumettrait les pièces rapportées sur le bloc-moteur (allumage, carburateur) à des sollicitations thermiques extrêmes.

Après le travail

Pour une courte période d'immobilisation : laisser le moteur refroidir. Veiller à ce que le réservoir à carburant soit complètement vide et, jusqu'à la prochaine utilisation, ranger le dispositif à un endroit sec, à l'écart de

toute source d'inflammation. Pour une assez longue période d'immobilisation – voir « Rangement du dispositif » !

Filtere à air

Informations de base

Les intervalles de maintenance du filtre sont très longs.

Ne pas enlever le couvercle de filtre et ne pas remplacer le filtre à air tant que l'on ne constate pas de perte de puissance sensible.

Si le filtre à air est encrassé, la puissance du moteur baisse, la consommation de carburant augmente et la mise en route du moteur devient plus difficile.

Remplacement du filtre à air

Seulement si la puissance du moteur baisse sensiblement

- Tourner le levier du volet de starter dans la position ▲.

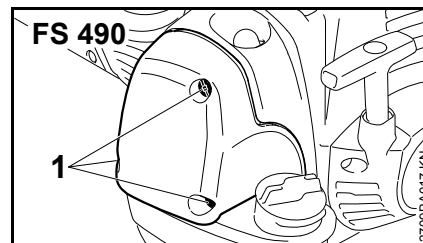
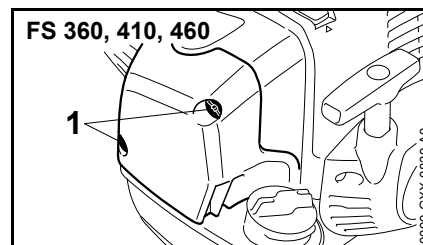

- Desserrer les vis de fixation (1).

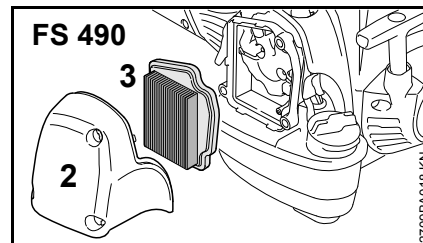
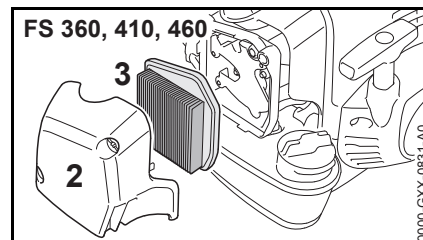

- Enlever le couvercle de filtre (2).
- Nettoyer grossièrement la face intérieure du couvercle de filtre et le voisinage du filtre (3).

Le filtre (3) assure la filtration de l'air à travers un élément filtrant en papier plissé.

- Enlever et contrôler le filtre (3) – le remplacer en cas d'encrassement ou d'endommagement du papier ou du cadre de l'élément filtrant.
- Déballer le filtre neuf.



AVIS

Avant sa mise en place, le filtre ne doit être ni recourbé, ni plié, car il risquerait d'être endommagé – ne pas utiliser un filtre endommagé !

- Mettre le filtre dans le boîtier de filtre.
- Monter le couvercle du filtre.

Utiliser exclusivement des filtres à air de haute qualité, pour protéger le moteur contre la pénétration de poussière abrasive.

STIHL recommande d'utiliser exclusivement des filtres à air d'origine STIHL. Le haut niveau de qualité de ces pièces garantit un fonctionnement sans dérangements, une grande longévité du moteur et de très longs intervalles de maintenance du filtre.

Élément filtrant pour l'utilisation en hiver

Pour l'entretien et la maintenance de l'élément filtrant spécial pour l'utilisation en hiver, voir le chapitre « Utilisation en hiver ».

M-Tronic

Informations de base

La M-Tronic assure la régulation électronique du débit de carburant et du point d'allumage dans toutes les conditions de fonctionnement.

Avec la M-Tronic, la mise en route du moteur est plus facile et plus rapide. Indépendamment des conditions climatiques et des températures du moteur, on procède à la mise en route du moteur avec le levier de starter en position de démarrage ▲. Après la mise en route du moteur, on peut laisser le levier de starter en position de démarrage ▲ jusqu'à ce que le moteur tourne rond et ne risque plus de caler.

La M-Tronic garantit le rendement optimal du moteur en toutes circonstances, une excellente reprise et une adaptation automatique en fonction des variations des conditions de fonctionnement.

C'est pourquoi aucune correction manuelle du réglage du carburateur n'est nécessaire – le carburateur ne possède pas de vis de réglage.

Si, en cas de changement extrême des conditions d'utilisation, le moteur ne fonctionne plus parfaitement et n'atteint plus sa puissance habituelle, il faut s'adresser à un revendeur spécialisé.

STIHL recommande de faire effectuer les opérations de maintenance et les réparations exclusivement chez le revendeur spécialisé STIHL.

Utilisation en hiver

À des températures inférieures à + 10 °C

Préchauffage du carburateur

Après la transposition d'un tiroir, en plus de l'air froid, le moteur aspire de l'air réchauffé en balayant le cylindre, ce qui évite le givrage du carburateur.

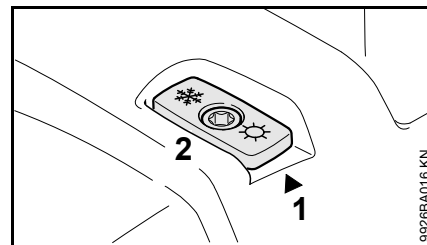

Une flèche appliquée sur le capot (1) indique la position du tiroir (2) respectivement pour l'utilisation en été et pour l'utilisation en hiver. Signification des symboles :

- symbole « soleil » = utilisation en été ;
- symbole « cristal de neige » = utilisation en hiver :

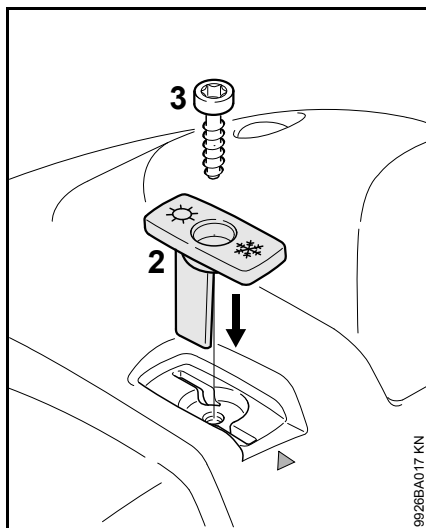

- dévisser et enlever la vis (3) du tiroir ;
- extraire le tiroir (2) du capot ;
- tourner le tiroir (2) de la position d'été dans la position d'hiver et le remettre en place ;
- visser la vis (3) dans le capot, à travers le tiroir.

À des températures situées entre +10 °C et +20 °C

Dans cette plage de températures, la machine peut être normalement utilisée avec le tiroir (2) en position d'été. Transposer le tiroir suivant besoin.

À des températures supérieures à +20 °C

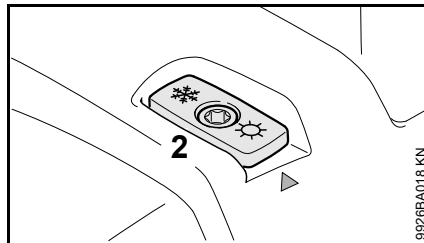

- Remettre impérativement le tiroir (2) dans la position d'été.



AVIS

À des températures supérieures à +20 °C, il ne faut pas travailler avec le tiroir en position d'hiver, car des dysfonctionnements du moteur pourraient se produire par suite d'une surchauffe !

À des températures inférieures à -10 °C

Pour des conditions hivernales extrêmes, dans les situations suivantes :

- températures inférieures à -10 °C ;
- neige poudreuse ou soulevée par le vent ;

il est recommandé d'utiliser le « kit plaque de recouvrement » livrable à titre d'accessoire optionnel.

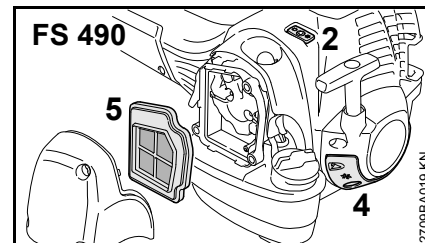
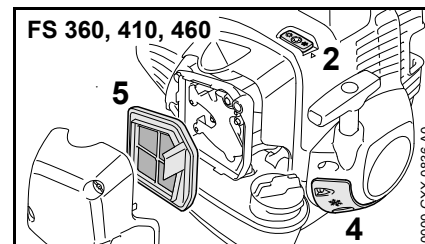

Le kit plaque de recouvrement comprend les pièces suivantes nécessaires pour la transformation de la machine :

- 4 plaque de recouvrement pour masquer partiellement les fentes du carter du lanceur ;
- 5 élément filtrant tissé en matière synthétique pour le filtre à air ;
- pour la FS 460 munie d'un bouchon de réservoir à carburant à ailette rabattable : joint torique pour le bouchon du réservoir ;
- folio décrivant la transformation de la machine.

Après le montage du kit plaque de recouvrement :

- placer le tiroir (2) en position d'hiver.

À des températures supérieures à - 10 °C

- Retransformer la machine et remplacer les pièces du kit plaque de recouvrement par les pièces pour l'utilisation en été.

Remarque concernant la FS 460 munie d'un bouchon de réservoir à carburant à ailette rabattable : le joint torique du « kit plaque de recouvrement » monté sur le bouchon du réservoir à carburant peut rester sur la machine.

Suivant la température ambiante :

- placer le tiroir (2) en position d'été ou d'hiver.

Nettoyage du filtre à air

- Desserrer les vis de fixation du couvercle de filtre ;
- enlever le couvercle de filtre ;
- nettoyer grossièrement la face intérieure du couvercle de filtre et le voisinage du filtre (5) ;
- battre le filtre (5) ou le nettoyer à l'air comprimé, de l'intérieur vers l'extérieur ;

En cas d'encrassement persistant ou si les saletés sont agglutinées dans le tissu du filtre :

- laver le filtre dans une solution de nettoyage propre et ininflammable (par ex. de l'eau savonneuse chaude) et le faire sécher.

Un filtre endommagé doit être remplacé.

Bougie

- En cas de manque de puissance du moteur, de difficultés de démarrage ou de perturbations au ralenti, contrôler tout d'abord la bougie ;
- après env. 100 heures de fonctionnement, remplacer la bougie – la remplacer plus tôt si les électrodes sont fortement usées – utiliser exclusivement les bougies antiparasitées autorisées par STIHL – voir « Caractéristiques techniques ».

Démontage de la bougie

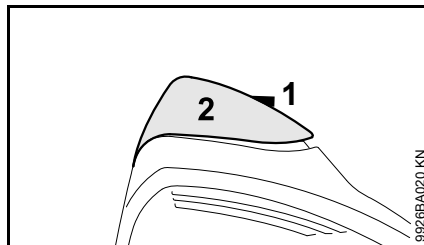

- Tourner la vis (1) du capuchon (2) jusqu'à ce que la tête de la vis dépasse du capuchon (2) et que la partie avant du capuchon puisse être relevée ;

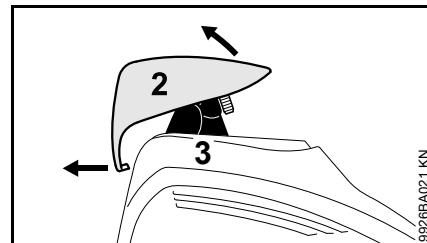

- soulever la partie avant du capuchon (2) et la pousser vers l'arrière pour défaire l'encliquetage ;
- enlever le capuchon ;
- débrancher le contact de câble d'allumage de la bougie (3) ;
- dévisser la bougie.

Contrôler la bougie

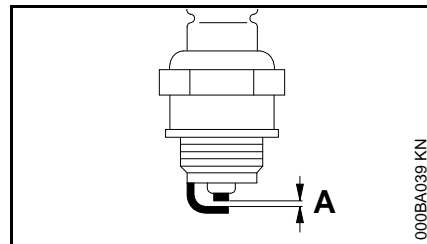

- Nettoyer la bougie si elle est encrassée ;
- contrôler l'écartement des électrodes (A) et le rectifier si nécessaire – pour la valeur correcte, voir « Caractéristiques techniques » ;
- éliminer les causes de l'encrassement de la bougie.

Causes possibles :

- trop d'huile moteur dans le carburant ;
- filtre à air encrassé ;
- conditions d'utilisation défavorables.

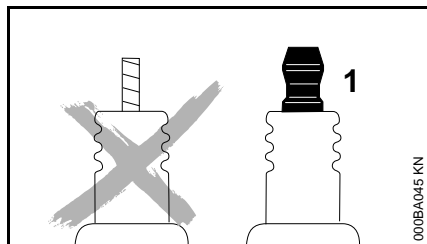

! AVERTISSEMENT

Si l'écrou de connexion (1) manque ou n'est pas fermement serré, un jaillissement d'étincelles peut se produire. Si l'on travaille dans le voisinage de matières inflammables ou présentant des risques d'explosion, cela peut déclencher un incendie ou une explosion. Cela peut causer des dégâts matériels et des personnes risquent d'être grièvement blessées.

- Utiliser des bougies antiparasitées avec écrou de connexion fixe.

Montage de la bougie

- Visser la bougie.
- Presser fermement le contact de câble d'allumage sur la bougie.

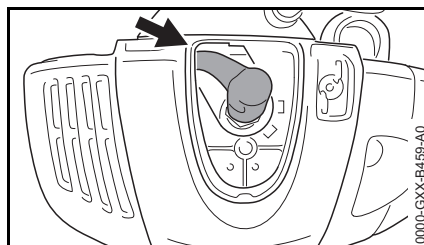

- Positionner le contact de câble d'allumage de telle sorte que le câble d'allumage soit orienté vers le côté supérieur gauche (flèche).

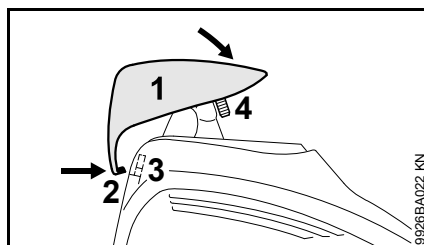

- Présenter le capuchon (1) sur le capot, par l'arrière et en l'inclinant légèrement, et enfoncer son ergot (2) dans l'orifice (3) du capot.
- Basculer le capuchon en avant, sur le capot, puis visser et serrer la vis (4).

Fonctionnement du moteur

Si, après la maintenance du filtre à air et le réglage correct du câble de commande des gaz, le fonctionnement du moteur n'est pas satisfaisant, ce défaut peut aussi provenir du silencieux d'échappement.

Demander au revendeur spécialisé de contrôler si le silencieux n'est pas encrassé (calaminé) !

STIHL recommande de faire effectuer les opérations de maintenance et les réparations exclusivement chez le revendeur spécialisé STIHL.

Rangement

Pour un arrêt de travail de 3 mois ou plus,

- vider et nettoyer le réservoir à carburant à un endroit bien aéré ;
- éliminer le carburant conformément à la législation et aux prescriptions pour la protection de l'environnement ;
- mettre le moteur en marche et le laisser tourner jusqu'à ce que le carburateur soit vide, sinon les membranes du carburateur risqueraient de se coller !
- enlever l'outil de coupe, le nettoyer et le contrôler. Traiter les outils de coupe métalliques avec de l'huile de protection ;
- nettoyer soigneusement la machine ;
- conserver la machine à un endroit sec et sûr – la ranger de telle sorte qu'elle ne puisse pas être utilisée sans autorisation (par ex. par des enfants).

Affûtage des outils de coupe métalliques

- En cas d'usure minime, réaffûter les outils de coupe avec une lime d'affûtage (accessoire optionnel) – en cas d'usure prononcée ou d'ébréchure, les réaffûter avec une affûteuse ou les faire réaffûter par le revendeur spécialisé – STIHL recommande de s'adresser au revendeur spécialisé STIHL ;
- affûter assez souvent, mais en enlevant peu de matière : pour un simple réaffûtage, il suffit généralement de donner deux ou trois coups de lime ;

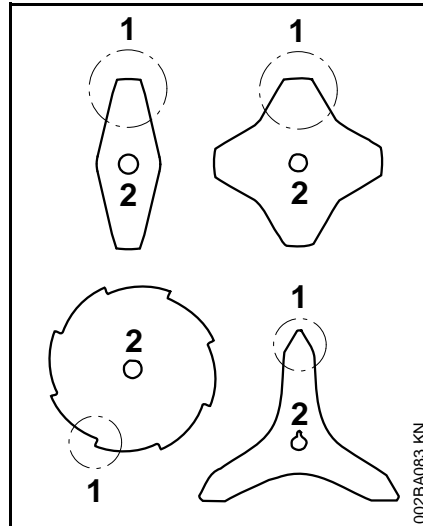

- affûter uniformément les lames (1) du couteau – ne pas modifier le contour du corps de l'outil (2).

D'autres instructions à suivre pour l'affûtage sont imprimées sur l'emballage de l'outil de coupe. C'est pourquoi il faut conserver précieusement l'emballage.

Équilibrage

- Après le 5^e réaffûtage, environ, contrôler le balourd avec l'équilibreuse STIHL (accessoire optionnel) – au besoin, rééquilibrer l'outil de coupe ou le faire rééquilibrer par le revendeur spécialisé – STIHL recommande de s'adresser au revendeur spécialisé STIHL.

Entretien de la tête faucheuse

Pose de la machine sur le sol

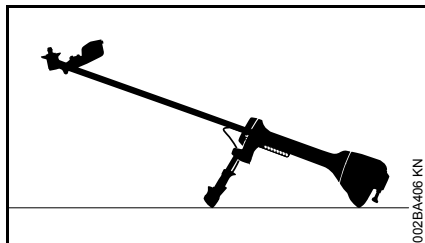

- Arrêter le moteur ;
- poser la machine de telle sorte que la prise pour outil de coupe soit orientée vers le haut.

Remplacement du fil de coupe

Avant de remplacer le fil de coupe, il faut impérativement vérifier si la tête faucheuse n'est pas usée.

! AVERTISSEMENT

Si l'on constate des traces d'usure prononcées, il faut remplacer la tête faucheuse complète.

Ci-après, le fil de coupe est simplement appelé « fil ».

La tête faucheuse est livrée avec un folio illustré montrant la procédure à suivre pour le remplacement des fils. C'est pourquoi il faut précieusement conserver ces instructions spécifiques à cette tête faucheuse.

- Au besoin, démonter la tête faucheuse.

Ajustage du fil de coupe

STIHL SuperCut

Le fil de coupe est débité automatiquement au cours des travaux de fauchage à condition que la longueur de fil qui dépasse encore atteigne **au moins 6 cm (2,5 po)** – et, s'il devient trop long, il est rogné à la longueur optimale par le couteau monté sur le capot protecteur.

STIHL AutoCut

- Le moteur étant en marche, tenir la machine au-dessus d'une surface de gazon – la tête faucheuse doit tourner ;
- frapper la tête faucheuse sur le sol – la bobine débite une certaine longueur de fil de coupe et l'extrémité du fil est rognée à la longueur correcte par le couteau monté sur le capot protecteur.

Chaque fois que l'on frappe la tête faucheuse sur le sol, cela fait débiter une certaine longueur de fil. C'est pourquoi il faut surveiller le rendement de coupe de la tête faucheuse au cours du travail. Si l'on frappe trop souvent la tête faucheuse sur le sol, des morceaux de fil sont inutilement rognés par le couteau.

La sortie automatique du fil n'est toutefois possible que si les deux extrémités du fil qui dépassent encore atteignent une longueur minimale de **2,5 cm (1 po)**.

STIHL TrimCut

! AVERTISSEMENT

Pour réajuster manuellement la longueur du fil, il faut impérativement arrêter le moteur – **risque de blessure !**

- Tirer le boîtier de la bobine vers le haut – tourner dans le sens inverse des aiguilles d'une montre – exécuter env. 1/6 de tour – jusqu'à la position d'encliquetage – puis le laisser revenir sous l'effet du ressort ;
- tirer sur les extrémités du fil pour les faire sortir.

Répéter cette procédure, au besoin, jusqu'à ce que les deux extrémités du fil de coupe atteignent le couteau monté sur le capot protecteur.

Un mouvement de rotation, d'un cran d'encliquetage à l'autre, débite env. **4 cm (1,5 po)** de fil.

Remplacement du fil de coupe

STIHL PolyCut

À la place des couteaux, sur la tête faucheuse PolyCut, on peut aussi accrocher un brin de fil coupé à la longueur requise.

STIHL DuroCut, STIHL PolyCut

! AVERTISSEMENT

Pour recharger la tête faucheuse à la main, il faut impérativement arrêter le moteur – **risque de blessure !**

- Monter des brins de fil de la longueur requise sur la tête faucheuse, comme décrit sur le folio joint.

Remplacement des couteaux

STIHL PolyCut

Avant de remplacer les couteaux de la tête faucheuse, il faut impérativement vérifier si la tête faucheuse n'est pas usée.

AVERTISSEMENT

Si l'on constate des traces d'usure prononcées, il faut remplacer la tête faucheuse complète.

Ci-après, les couteaux de la tête faucheuse sont simplement appelés « couteaux ».

La tête faucheuse est livrée avec un folio illustré montrant la procédure à suivre pour le remplacement des couteaux. C'est pourquoi il faut précieusement conserver ces instructions spécifiques à cette tête faucheuse.

AVERTISSEMENT

Pour recharger la tête faucheuse à la main, il faut impérativement arrêter le moteur – **risque de blessure !**

- Démontez la tête faucheuse ;
- remplacer les couteaux comme indiqué sur la notice illustrée ;
- remonter la tête faucheuse.

Contrôle et maintenance par l'utilisateur

Point de serrage du guidon

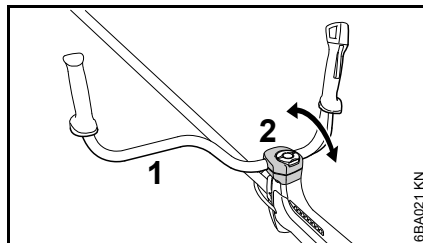

- Contrôler périodiquement la mobilité du guidon (1) dans les mâchoires de serrage (2).

Si le déplacement du guidon est difficile

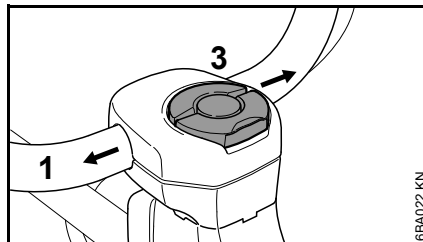

- Desserrer la vis à garrot (3) juste assez pour qu'il soit possible de faire bouger le guidon ;
- pousser le guidon (1) sur le côté pour le dégager de la zone de serrage ;
- imbiber un chiffon avec un produit de nettoyage propre et ininflammable – mais pas avec un produit contenant de l'huile ou de la graisse ;

- avec ce chiffon imbibé, nettoyer soigneusement toute la zone de serrage du guidon ;
- ajuster le guidon et le refixer avec la vis à garrot.

S'il n'est pas possible de serrer fermement le guidon

- Dégager le guidon des mâchoires de serrage comme décrit à la section « Si le déplacement du guidon est difficile » ;
- dégraisser les zones de serrage sur le guidon et dans les mâchoires ;
- ajuster le guidon et le refixer avec la vis à garrot.

Contrôle et maintenance par le revendeur spécialisé

Travaux de maintenance

STIHL recommande de faire effectuer les opérations de maintenance et les réparations exclusivement chez le revendeur spécialisé STIHL.

Crépine d'aspiration du réservoir à carburant

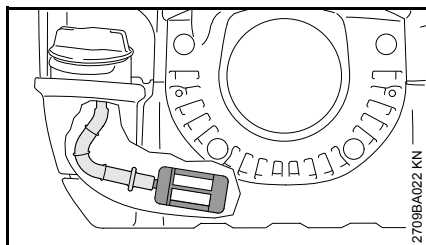

- Faire contrôler, et remplacer si nécessaire, la crépine d'aspiration du réservoir à carburant une fois par an.

À l'intérieur du réservoir à carburant, la crépine d'aspiration doit se trouver dans la zone montrée sur l'illustration.

Éléments antivibratoires

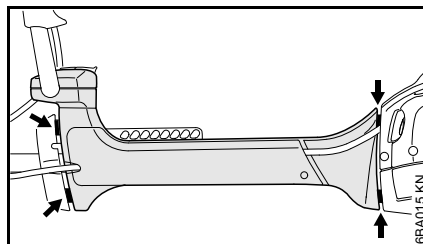

Quatre éléments amortissant les vibrations (flèches) sont intercalés entre l'ensemble moteur et le tube. Les faire vérifier si une élévation permanente du taux de vibrations devient perceptible.

Départ usine, les deux fentes (flèches) permettant le débattement du système antivibratoire sont réglées à une cote bien déterminée et ont la même largeur. Si l'on constate que les deux fentes ont des largeurs nettement différentes et/ou qu'une fente est fermée, il faut impérativement faire réparer le système antivibratoire par le revendeur spécialisé.

Patin anti-usure sur le carter AV

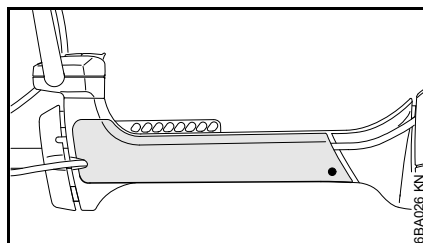

Un patin anti-usure aisément remplaçable se trouve sur le côté du carter du système antivibratoire. Au

cours du travail, ce patin anti-usure peut s'user sous l'effet des mouvements de la machine frottant sur la plaque latérale du harnais.

Instructions pour la maintenance et l'entretien

Ces indications sont valables pour des conditions d'utilisation normales. Pour des conditions plus difficiles (ambiance très poussiéreuse etc.) et des journées de travail plus longues, réduire en conséquence les intervalles indiqués.		avant de commencer le travail	après le travail ou une fois par jour	après chaque ravitaillement	une fois par semaine	une fois par mois	une fois par an	en cas de panne	en cas de détérioration	au besoin
Machine complète	Contrôle visuel (état impeccable pour un fonctionnement en toute sécurité, étanchéité)	X		X						
	Nettoyage		X							
	Remplacement des pièces endommagées	X								
Poignée de commande	Contrôle du fonctionnement	X		X						
Filtre à air, filtre en papier	Contrôle visuel					X		X		
	Remplacement ¹⁾								X	
Filtre à air, filtre tissé en matière synthétique	Contrôle visuel					X		X		
	Nettoyage									X
	Remplacement								X	X
Réservoir à carburant	Nettoyage									X
Pompe d'amorçage manuelle (si la machine en est équipée)	Contrôle	X								
	Réparation par le revendeur spécialisé ²⁾								X	
Crépine d'aspiration dans le réservoir à carburant	Contrôle ²⁾							X		
	Remplacement ²⁾						X		X	X
Ralenti	Contrôle, l'outil de coupe ne doit pas être entraîné	X		X						
	Si l'outil de coupe tourne au ralenti, faire réparer la machine par le revendeur spécialisé ²⁾									X
Bougie	Réglage de l'écartement des électrodes							X		
	Remplacement toutes les 100 heures de fonctionnement									
Orifices d'aspiration d'air de refroidissement	Contrôle visuel		X							
	Nettoyage									X

Ces indications sont valables pour des conditions d'utilisation normales. Pour des conditions plus difficiles (ambiance très poussiéreuse etc.) et des journées de travail plus longues, réduire en conséquence les intervalles indiqués.		avant de commencer le travail	après le travail ou une fois par jour	après chaque ravitaillement	une fois par semaine	une fois par mois	une fois par an	en cas de panne	en cas de détérioration	au besoin
Ailettes du cylindre	Nettoyage ²⁾						X			
Grille pare-étincelles ³⁾ dans le silencieux	Contrôle ²⁾							X		
	Nettoyage ou remplacement ²⁾								X	
Vis et écrous accessibles (sauf les vis de réglage) ⁴⁾	Resserrage									X
Éléments antivibratoires	Contrôle visuel ⁵⁾	X						X		
	Remplacement ²⁾								X	
Outil de coupe	Contrôle visuel	X		X						
	Remplacement								X	
	Contrôle du serrage	X		X						
Outil de coupe métallique	Affûtage	X								X
Canal d'échappement	Décalaminage au bout de 139 h de fonctionnement, puis toutes les 150 h de fonctionnement									X
Étiquettes de sécurité	Remplacement								X	

1) Seulement si la puissance du moteur baisse sensiblement

2) Par le revendeur spécialisé, STIHL recommande de s'adresser au revendeur spécialisé STIHL

3) Montée seulement pour certains pays

4) Après la première mise en service de la machine, il faut resserrer les vis du silencieux d'échappement au bout de 10 à 20 heures de fonctionnement

5) Voir le chapitre « Contrôle et maintenance par le revendeur spécialisé », section « Éléments antivibratoires »

Conseils à suivre pour réduire l'usure et éviter les avaries

Le fait de respecter les prescriptions de la présente Notice d'emploi permet d'éviter une usure excessive et l'endommagement du dispositif à moteur.

Le dispositif à moteur doit être utilisé, entretenu et rangé comme décrit dans la présente Notice d'emploi.

L'utilisateur assume l'entière responsabilité de tous les dommages occasionnés par suite du non-respect des prescriptions de sécurité et des instructions données pour l'utilisation et la maintenance. Cela s'applique tout particulièrement aux points suivants :

- modifications apportées au produit sans l'autorisation de STIHL ;
- utilisation d'outils ou d'accessoires qui ne sont pas autorisés pour ce dispositif, ne conviennent pas ou sont de mauvaise qualité ;
- utilisation pour des travaux autres que ceux prévus pour ce dispositif ;
- utilisation du dispositif dans des concours ou dans des épreuves sportives ;
- avaries découlant du fait que le dispositif a été utilisé avec des pièces défectueuses.

Opérations de maintenance

Toutes les opérations énumérées au chapitre « Instructions pour la maintenance et l'entretien » doivent être

exécutées périodiquement. Dans le cas où l'utilisateur ne pourrait pas effectuer lui-même ces opérations de maintenance et d'entretien, il doit les faire exécuter par un revendeur spécialisé.

STIHL recommande de faire effectuer les opérations de maintenance et les réparations exclusivement chez le revendeur spécialisé STIHL. Les revendeurs spécialisés STIHL participent régulièrement à des stages de perfectionnement et ont à leur disposition les informations techniques requises.

Si ces opérations ne sont pas effectuées comme prescrit, cela peut entraîner des avaries dont l'utilisateur devra assumer l'entière responsabilité. Il pourrait s'ensuivre, entre autres, les dommages précisés ci-après :

- avaries du moteur par suite du fait que la maintenance n'a pas été effectuée à temps ou n'a pas été intégralement effectuée (p. ex. filtres à air et à carburant) ou bien par suite d'un réglage incorrect du carburateur et d'un nettoyage insuffisant des pièces de canalisation d'air de refroidissement (fentes d'aspiration d'air, ailettes du cylindre) ;
- corrosion et autres avaries subséquentes imputables au fait que le dispositif n'a pas été rangé correctement ;
- avaries et dommages subséquents survenus sur le dispositif par suite de l'utilisation de pièces de rechange de mauvaise qualité.

Pièces d'usure

Même lorsqu'on utilise la machine pour les travaux prévus dans sa conception, certaines pièces subissent une usure normale et elles doivent être remplacées en temps voulu, en fonction du genre d'utilisation et de la durée de fonctionnement. Il s'agit, entre autres, des pièces suivantes :

- Outils de coupe (de tout genre)
- Pièces de fixation pour outils de coupe (bol glisseur, écrou etc.)
- Capots protecteurs pour outils de coupe
- Embrayage
- Filtres (pour air, carburant)
- Lanceur
- Câble de commande des gaz
- Bougie
- Éléments antivibratoires
- Patin anti-usure sur le carter pour éléments antivibratoires

Principales pièces

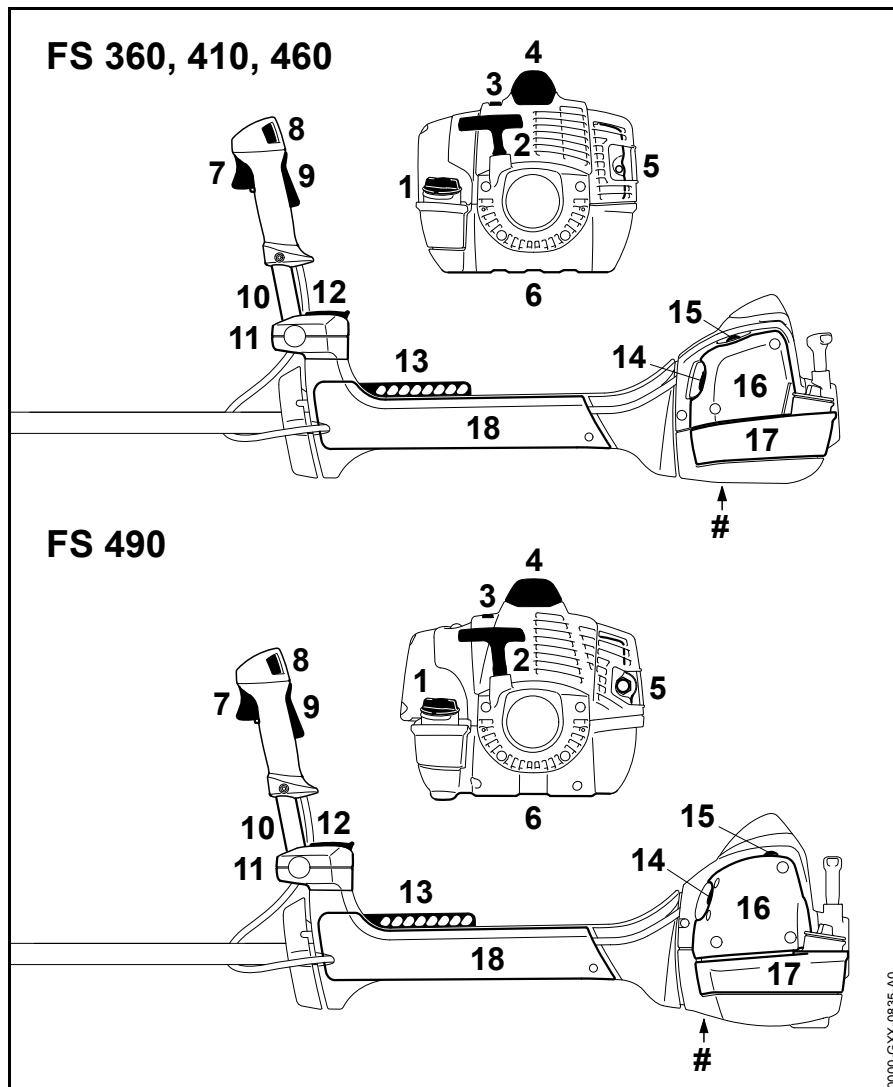

- 1 Bouchon du réservoir à carburant
- 2 Poignée de lancement
- 3 Tiroir (utilisation en hiver)
- 4 Contact de câble d'allumage sur bougie
- 5 Silencieux
- 6 Plaque de protection
- 7 Gâchette d'accélérateur
- 8 Bouton d'arrêt
- 9 Blocage de gâchette d'accélérateur
- 10 Guidon
- 11 Support de guidon
- 12 Vis à garrot
- 13 Réglette de suspension
- 14 Levier du volet de starter
- 15 Pompe d'amorçage manuelle
- 16 Couvercle de filtre
- 17 Réservoir à carburant
- 18 Patin anti-usure
- # Numéro de machine

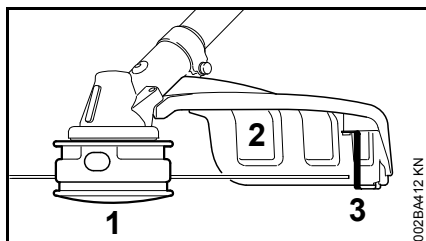

- 1 Tête faucheuse
- 2 Capot protecteur (exclusivement pour têtes faucheuses)
- 3 Couteau

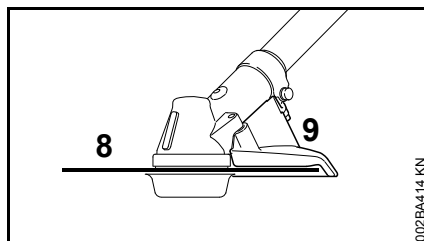

- 8 Scie circulaire
- 9 Butée (exclusivement pour scies circulaires)

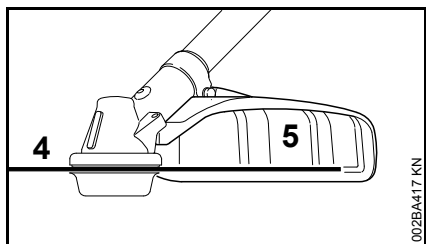

- 4 Outil de fauchage métallique
- 5 Capot protecteur (exclusivement pour outils de fauchage métalliques)

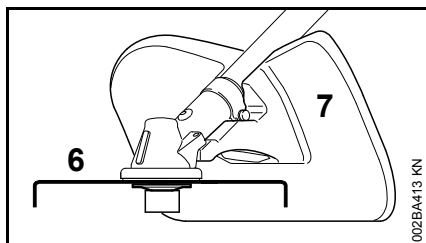

- 6 Couteau de broyage
- 7 Capot protecteur de broyage (à utiliser exclusivement pour le broyage avec un couteau de broyage).

Caractéristiques techniques

Moteur

Moteur deux-temps, monocylindrique

FS 360 C

Cylindrée :	37,7 cm ³
Alésage du cylindre :	40 mm
Course du piston :	30 mm
Puissance suivant ISO 8893 :	1,7 kW à 8500 tr/min
Régime de ralenti :	2700 tr/min
Limitation de régime (valeur nominale) :	12300 tr/min
Régime max. de l'arbre de sortie (outil de coupe)	8870 tr/min

FS 410 C

Cylindrée :	41,6 cm ³
Alésage du cylindre :	42 mm
Course du piston :	30 mm
Puissance suivant ISO 8893 :	2,0 kW à 9000 tr/min
Régime de ralenti :	2700 tr/min
Limitation de régime (valeur nominale) :	12300 tr/min
Régime max. de l'arbre de sortie (outil de coupe)	8870 tr/min

FS 460 C

Cylindrée :	45,6 cm ³
Alésage du cylindre :	44 mm
Course du piston :	30 mm

Puissance suivant ISO 8893 :	2,2 kW à 9500 tr/min
Régime de ralenti :	2700 tr/min
Limitation de régime (valeur nominale) :	12300 tr/min
Régime max. de l'arbre de sortie (outil de coupe)	8870 tr/min

FS 490 C

Cylindrée :	51,6 cm ³
Alésage du cylindre :	44,7 mm
Course du piston :	32,9 mm
Puissance suivant ISO 8893 :	2,4 kW à 9500 tr/min
Régime de ralenti :	2500 tr/min
Limitation de régime (valeur nominale) :	12300 tr/min
Régime max. de l'arbre de sortie (outil de coupe)	8870 tr/min

Dispositif d'allumage

Volant magnétique à commande électronique

FS 360 C, FS 410 C, FS 460 C

Bougie (antiparasitée) :	NGK CMR6H Bosch USR4AC
Écartement des électrodes :	0,5 mm

FS 490 C

Bougie (antiparasitée) :	NGK BPMR7A
Écartement des électrodes :	0,5 mm

Système d'alimentation

Carburateur à membrane toutes positions avec pompe à carburant intégrée

Capacité du réservoir à carburant :

FS 360 C :	750 cm ³ (0,75 l)
FS 410 C :	750 cm ³ (0,75 l)
FS 460 C :	750 cm ³ (0,75 l)
FS 490 C :	990 cm ³ (0,99 l)

Poids

réservoir vide, sans outil de coupe ni capot protecteur

FS 360 C-EM :	8,5 kg
FS 410 C-EM :	8,5 kg
FS 410 C-EM L :	8,6 kg
FS 460 C-EM :	8,5 kg
FS 460 C-EM L :	8,6 kg
FS 490 C-EM :	9,1 kg
FS 490 C-EM L :	9,2 kg

Longueur hors tout

sans outil de coupe

FS 360 C-EM :	1790 mm
FS 410 C-EM :	1790 mm
FS 410 C-EM L :	1850 mm
FS 460 C-EM :	1790 mm
FS 460 C-EM L :	1850 mm
FS 490 C-EM :	1795 mm
FS 490 C-EM L :	1855 mm

Caractéristiques d'équipement

C	Caractéristiques de confort particulières
E	ErgoStart
M	M-Tronic
L	Tube long
Z	Grille pare-étincelles

Niveaux sonores et taux de vibrations

Dans la détermination des niveaux sonores et des taux de vibrations, sur les débroussailleuses (machines de la gamme FS), le ralenti et le régime maximal nominal sont pris en compte à parts égales.

Pour de plus amples renseignements sur le respect de la directive « Vibrations 2002/44/CE » concernant les employeurs, voir www.stihl.com/vib

Niveau de pression sonore L_{peq} suivant ISO 22868

avec tête faucheuse

FS 360 C-EM :	99 dB(A)
FS 410 C-EM :	101 dB(A)
FS 410 C-EM L :	101 dB(A)
FS 460 C-EM :	101 dB(A)
FS 460 C-EM L :	101 dB(A)
FS 490 C-EM :	102 dB(A)
FS 490 C-EM L :	102 dB(A)

avec outil de fauchage métallique

FS 360 C-EM :	98 dB(A)
FS 410 C-EM :	99 dB(A)
FS 410 C-EM L :	99 dB(A)
FS 460 C-EM :	100 dB(A)

FS 460 C-EM L :	100 dB(A)
FS 490 C-EM :	102 dB(A)
FS 490 C-EM L :	102 dB(A)

Niveau de puissance acoustique L_w suivant ISO 22868

avec tête faucheuse

FS 360 C-EM :	112 dB(A)
FS 410 C-EM :	113 dB(A)
FS 410 C-EM L :	113 dB(A)
FS 460 C-EM :	110 dB(A)
FS 460 C-EM L :	110 dB(A)
FS 490 C-EM :	112 dB(A)
FS 490 C-EM L :	112 dB(A)

avec outil de fauchage métallique

FS 360 C-EM :	110 dB(A)
FS 410 C-EM :	112 dB(A)
FS 410 C-EM L :	112 dB(A)
FS 460 C-EM :	110 dB(A)
FS 460 C-EM L :	110 dB(A)
FS 490 C-EM :	113 dB(A)
FS 490 C-EM L :	113 dB(A)

Taux de vibrations $a_{hv,eq}$ suivant ISO 22867

avec tête faucheuse	Poignée gauche	Poignée droite
FS 360 C-EM :	2,5 m/s ²	2,2 m/s ²
FS 410 C-EM :	2,4 m/s ²	2,3 m/s ²
FS 410 C-EM L :	2,4 m/s ²	2,3 m/s ²
FS 460 C-EM :	2,5 m/s ²	2,1 m/s ²
FS 460 C-EM L :	2,1 m/s ²	2,3 m/s ²
FS 490 C-EM :	3,7 m/s ²	3,7 m/s ²
FS 490 C-EM L :	3,7 m/s ²	3,7 m/s ²

avec outil de fauchage métallique

Poignée gauche	Poignée droite	
FS 360 C-EM :	2,2 m/s ²	2,0 m/s ²
FS 410 C-EM :	2,3 m/s ²	2,0 m/s ²
FS 410 C-EM L :	2,3 m/s ²	2,0 m/s ²
FS 460 C-EM :	1,9 m/s ²	1,6 m/s ²
FS 460 C-EM L :	1,9 m/s ²	1,6 m/s ²
FS 490 C-EM :	2,8 m/s ²	2,8 m/s ²
FS 490 C-EM L :	2,8 m/s ²	2,8 m/s ²

Pour le niveau de pression sonore et le niveau de puissance acoustique, la valeur K selon la directive RL 2006/42/CE est de 2,0 dB(A) ; pour le taux de vibrations, la valeur K selon la directive RL 2006/42/CE est de 2,0 m/s².

REACH

REACH (enregistrement, Evaluation et Autorisation des substances Chimiques) est le nom d'un règlement CE qui couvre le contrôle de la fabrication, de l'importation, de la mise sur le marché et de l'utilisation des substances chimiques.

Plus plus d'informations sur le respect du règlement REACH N° (CE) 1907/2006, voir www.stihl.com/reach

Émissions de nuisances à l'échappement

La teneur en CO₂ mesurée au cours de la procédure d'homologation de type UE est indiquée à l'adresse Internet www.stihl.com/co2, dans les Caractéristiques techniques spécifiques au produit.

La teneur en CO₂ mesurée a été enregistrée sur un moteur représentatif, au cours d'une procédure de contrôle normalisée réalisée dans des conditions de laboratoire. Elle ne fournit pas de garantie explicite ou implicite sur les performances d'un moteur déterminé.

Cette machine satisfait aux exigences posées en ce qui concerne les émissions de nuisances à l'échappement, à condition qu'elle soit entretenue et utilisée conformément à la destination prévue. Toute modification apportée sur le moteur entraîne l'expiration de l'autorisation d'exploitation de la machine.

Instructions pour les réparations

L'utilisateur de ce dispositif est autorisé à effectuer uniquement les opérations de maintenance et les réparations décrites dans la présente Notice d'emploi. Les réparations plus poussées ne doivent être effectuées que par le revendeur spécialisé.

STIHL recommande de faire effectuer les opérations de maintenance et les réparations exclusivement chez le revendeur spécialisé STIHL. Les revendeurs spécialisés STIHL participent régulièrement à des stages de perfectionnement et ont à leur disposition les informations techniques requises.

Pour les réparations, monter exclusivement des pièces de rechange autorisées par STIHL pour ce dispositif ou des pièces similaires du point de vue technique. Utiliser exclusivement des pièces de rechange de haute qualité. Sinon, des accidents pourraient survenir et le dispositif risquerait d'être endommagé.

STIHL recommande d'utiliser des pièces de rechange d'origine STIHL.

Les pièces de rechange d'origine STIHL sont reconnaissables à leur référence de pièce de rechange STIHL, au nom **STIHL** et, le cas échéant, au symbole d'identification des pièces de rechange STIHL  (les petites pièces ne portent parfois que ce symbole).

Mise au rebut

Pour l'élimination des déchets, respecter les prescriptions nationales spécifiques.

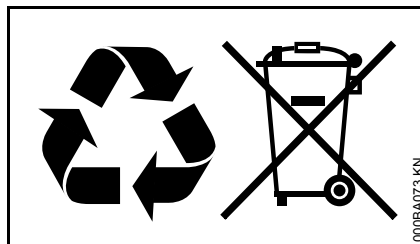

Les produits STIHL ne doivent pas être jetés à la poubelle. Le produit STIHL, la batterie, les accessoires et leur emballage doivent être mis au recyclage.

Consulter le revendeur spécialisé STIHL pour obtenir les informations d'actualité concernant l'élimination écocpatible des déchets.

Déclaration de conformité UE

ANDREAS STIHL AG & Co. KG
Badstr. 115
D-71336 Waiblingen

Allemagne

déclare, sous sa seule responsabilité, que le produit suivant

Genre de produit : Débroussailleuse
 Marque de fabrique : STIHL
 Type : FS 360 C-EM
 FS 410 C-EM
 FS 410 C-EM L
 FS 460 C-EM
 FS 460 C-EM L

Numéro d'identification de série : 4147
 FS 490 C-EM
 FS 490 C-EM L

Numéro d'identification de série : 4148

Cylindrée

FS 360 C-EM	37 cm ³
FS 410 C-EM	41,6 cm ³
FS 410 C-EM L	41,6 cm ³
FS 460 C-EM	45,6 cm ³
FS 460 C-EM L	45,6 cm ³
FS 490 C-EM	51,6 cm ³
FS 490 C-EM L	51,6 cm ³

est conforme à toutes les prescriptions applicables des directives 2011/65/UE, 2006/42/CE, 2014/30/UE et 2000/14/CE et a été développé et fabriqué conformément à la version des normes suivantes respectivement valable à la date de fabrication :

français

EN ISO 11806-1, EN 55012,
EN 61000-6-1.

Le calcul du niveau de puissance
acoustique mesuré et du niveau de
puissance acoustique garanti a été
effectué suivant une procédure
conforme à la directive 2000/14/CE,
annexe V, et appliquant la norme
ISO 10884.

**Niveau de puissance acoustique
mesuré**

FS 360 C-EM :	112 dB(A)
FS 410 C-EM :	113 dB(A)
FS 410 C-EM L :	113 dB(A)
FS 460 C-EM :	114 dB(A)
FS 460 C-EM L :	114 dB(A)
FS 490 C-EM :	116 dB(A)
FS 490 C-EM L :	116 dB(A)

Niveau de puissance acoustique garanti

FS 360 C-EM :	114 dB(A)
FS 410 C-EM :	115 dB(A)
FS 410 C-EM L :	115 dB(A)
FS 460 C-EM :	116 dB(A)
FS 460 C-EM L :	116 dB(A)
FS 490 C-EM :	118 dB(A)
FS 490 C-EM L :	118 dB(A)

Conservation des documents
techniques :

ANDREAS STIHL AG & Co. KG
Produktzulassung
(Service Homologation Produits)

L'année de fabrication et le numéro de
machine sont indiqués sur la machine.

Waiblingen, le 27/11/2018
ANDREAS STIHL AG & Co. KG



Thomas Elsner
Chef de la Division Produits et Services

